

アイホン

GOOD
DESIGN

限りなくシンプルに



集合住宅用インターホンシステム

dearis

ディアリスとは、住むひと・訪れるひと
それぞれに「親愛なる想い」を込めた
暮らしに寄り添うインターホンシステム。

My dear is …

細部にわたる
デザインへのこだわり

凹凸を最小限にした
フラットデザイン







美しさの追求
先進のタッチパネル

空間にとけこむ
パネルの奥行10mm

その研ぎ澄まされたシンプルさが、
エントランス空間に調和をもたらします。

暮らしに寄り添うインターホン



住戸

凹凸のないスタイリッシュなデザインに7型ワイドタッチパネル画面を採用。通話に入る前に訪問用件を確認できる取次ぎ機能やスマートスピーカーとの連携で、毎日の生活がより便利になります。



スマートフォン

お手持ちのスマートフォンやタブレットで、外出先でも来訪者の対応、解錠が可能です。

ステム。



エントランス

集合玄関機はタッチパネルを採用することで、先進性を演出。パネルはカラーコンセプトに合わせて選べる2種類をラインアップ。



管理室

居住者とのコミュニケーションの円滑化により管理業務をサポートします。

大きく見やすい7型画面



住空間に美しく調和するフラットデザイン。
7型画面による見やすさと安心の機能で
住むひとにそっと寄り添います。



空間に調和する洗練されたデザイン

住宅情報盤はスピーカー孔を本体下部に配置することで、洗練されたデザインとなりました。

凹凸を最小限にしたフラットデザイン。液晶画面と本体の段差をなくしたフラットデザインとすることで、スマートな印象を与えます。

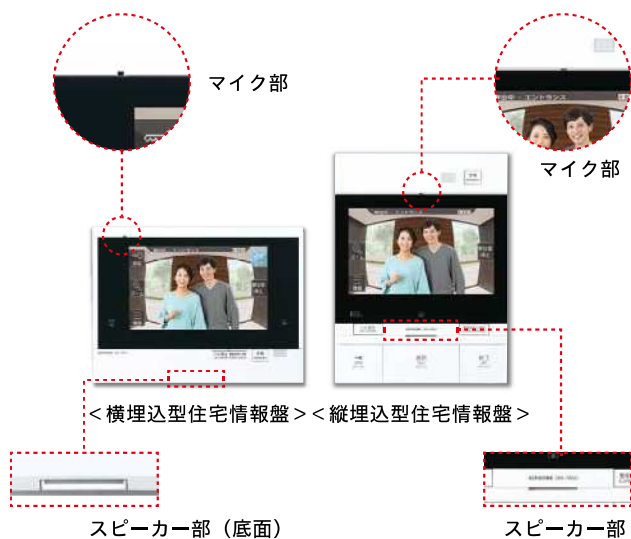

<従来品>

<新商品>



※1 露出部のみ。突起部、埋め込み部は除く。

※2 GP型3級受信機対応住宅情報盤の中で。(当社調べ。2021年11月現在。)

大きな画面で来訪者映像を確認できます

住宅情報盤は視認性が高い約115万画素の7型タッチパネル画面を搭載。

7型画面原寸大

来訪者を自動でズームアップします
(オートズーム機能)

集合玄関機に画像認識機能を搭載することで、離れた場所にいる来訪者の姿を自動でズームアップし映像を見やすく確認できます。



集合玄関機のカメラから離れた位置にいても



来訪者の姿を自動でズームアップします。

※本機能はタッチパネル式集合玄関機のみ機能です。

ほぼ真横まで確認できる左右画角約170°
パノラマワイド映像

集合玄関機、カメラ付玄関子機の映像は左右画角約170°でほぼ真横まで確認できます。カメラから離れた位置にいる来訪者や、カメラを避ける不審者も映します。

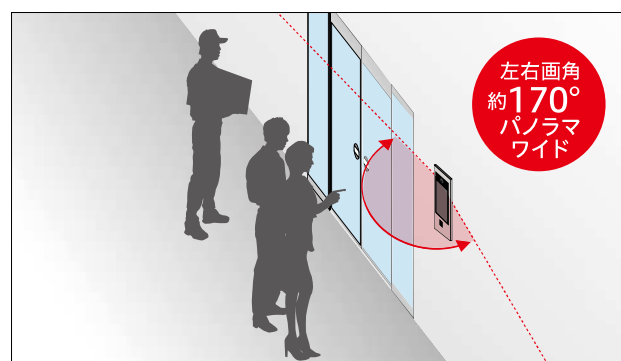
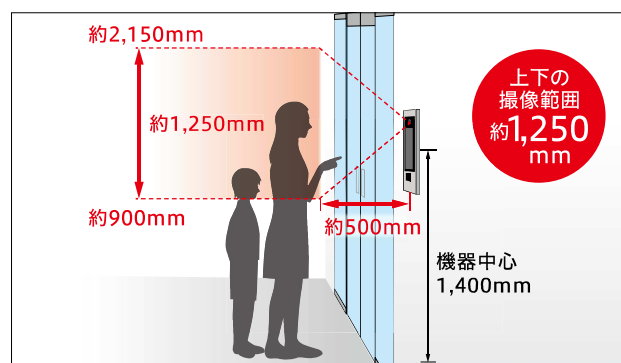

訪問目的を確認してから応対できるので安心

応対する前に来訪者を確認できます(取次ぎ機能)

お部屋で通話に入る前に来訪者の名前、訪問用件の確認が可能。訪問販売や勧誘などの不要な応対を減らすことができます。

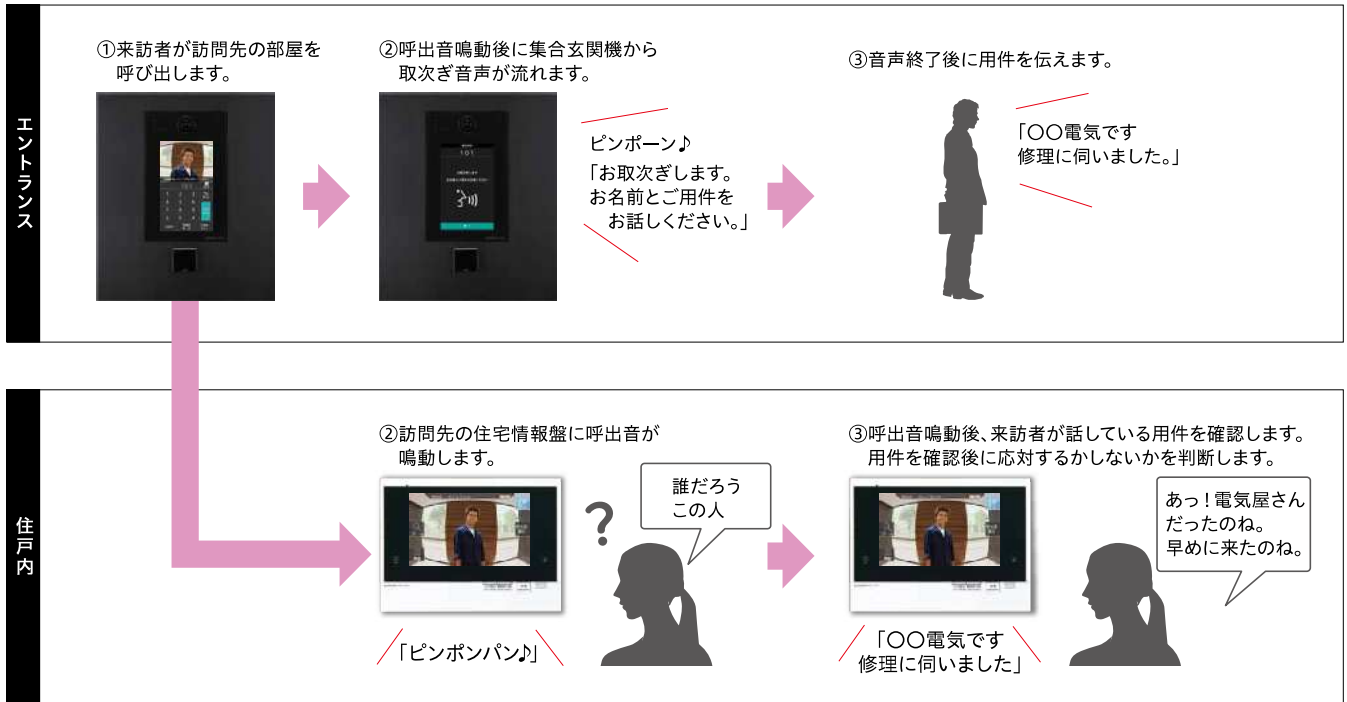

※取次ぎ機能を設定した場合、インターホンアプリへの呼び出し通知はされません。ただし住宅情報盤で対応しなかった場合のみ、取次ぎ非応答が通知されます。
※本機能はタッチパネル式集合玄関機のための機能です。

ボタンの点滅で次の操作手順をわかりやすくガイドします(ナビホテル)

「話す」「解錠する」といった操作ボタンがひとつずつ点滅して次の操作をガイドします。

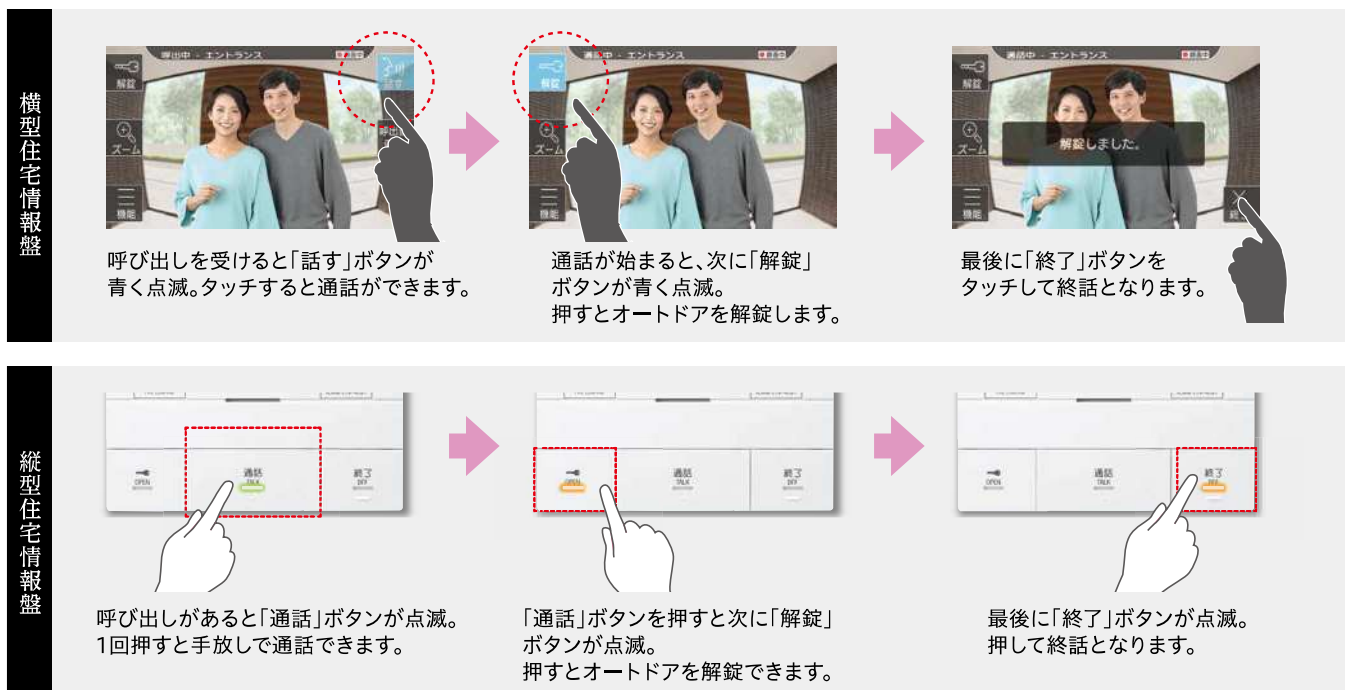

※オートドア解錠後、自動的に通話を終了することもできます。時間は2秒/5秒/10秒/終了しないの中から選んで設定できます。

留守中の来訪者の録画を一覧表示で素早く確認できます



「来客がありました」をタッチすると

留守中に来訪者からの呼び出しがあると、メニュー画面のボタンがオレンジ色に点灯。タッチすると来訪者の録画映像が時系列で一覧表示します。また、右下の「カレンダー」をタッチすれば来客のあった日と録画件数も一目で確認できます。



来客録画を一覧で表示



表示切替えができます。

来客以外のお知らせもわかりやすく表示します



「お知らせがあります」をタッチすると

宅配ボックスでの荷物のお預かりや管理室からのお知らせ、画像メッセージ一覧といった来客録画以外の情報はメニュー画面の「お知らせがあります」で確認します。来客録画とお知らせ情報を別けることで情報を探しやすいようになっています。

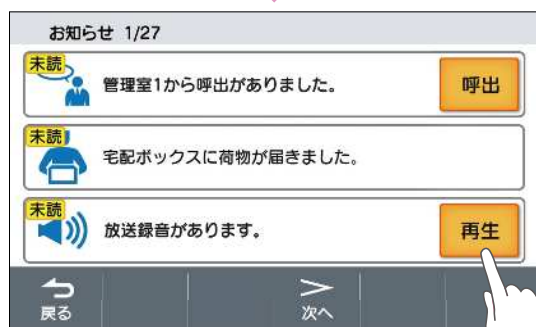

お知らせが一覧で表示



タッチすると詳細情報が表示されます。

※画面はハメコミ合成です。※仕様・デザイン等は予告なく変更する場合があります。※モニターのハメコミ画面は機能を表示するための画面で実際の映りとは異なります。

優れた操作性

新着情報があるとホームボタンが青く点滅

留守中に来訪者の録画があった場合など、新着情報があるとホームボタンが青く点滅します。また無線LAN接続対応モデルでは居住者が住宅情報盤に近づくと、内蔵された人体検知センサーが反応し自動でメニュー画面を表示します。

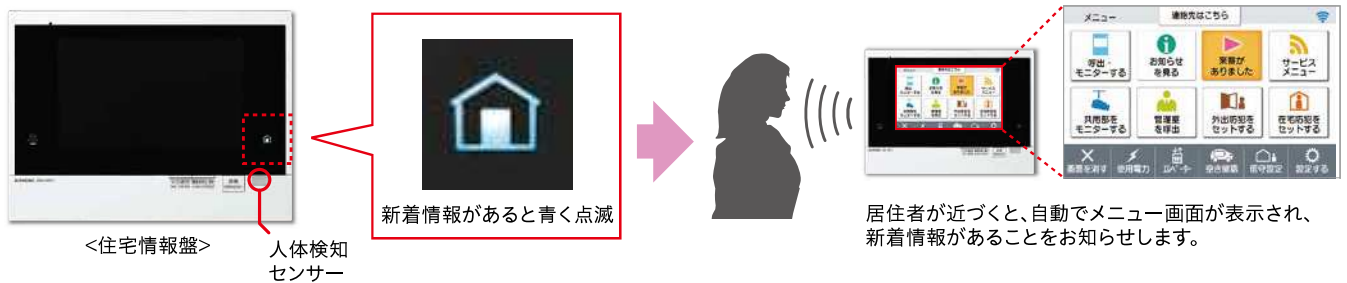

イラストと文字で機能を説明



幅広い年代の方にわかりやすいボタンとなるよう、アイコンと文字を組み合わせたメニューに。また在宅防犯セットや外出防犯セットなどのボタンをタッチすると、どのような働きをする機能なのかをイラストと文字で説明します。

●機能説明表示



汎用コールの名称を任意に設定できます

物件に対応したコール名称を任意設定することができます。



<画面表示例>

警報作動までの時間を設定できます

従来システムでは警報作動までの時間は、外出防犯設定の玄関、防犯にしか設定できませんでしたが、dearisでは外出防犯、在宅防犯にかかわらず窓にも設定可能。うっかり窓を開けてしまっても即発報しないようにできます。

初期設定 > 警報作動までの時間			
外出防犯・防犯	0分	在宅防犯・防犯	90分
外出防犯・玄関	30分	在宅防犯・玄関	120分
外出防犯・窓	60分	在宅防犯・窓	300分

外出・在宅の各種防犯種別に対して個別に遅延時間を設定可能。

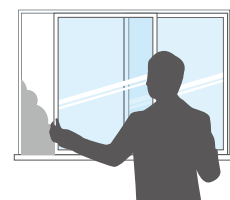

寝る前に在宅防犯セットし、朝起きてうっかり窓を開けても即発報しないようにできます。

「アレクサ、インターホンの機能で
外出防犯をセットして」
スマートスピーカーに話しかけて
操作することも可能。
毎日の生活がより便利になります。



音声入力による操作もできます

住宅情報盤とスマートスピーカーを連携させれば
音声による機能操作が可能です。

※スマートスピーカー連携はAmazon EchoなどのAmazon Alexa
対応端末に対応します。
※該当設備とインターホンシステムが連動している必要があります。
※Amazon EchoおよびAmazon AlexaはAmazon.com, Incまたは
その関連会社の商標です。

機能	命令音声(例)
エレベーターコール	「アレクサ、インターホンの機能でエレベーターを呼んで」
外出防犯のセット	「アレクサ、インターホンの機能で外出防犯をセットして」
在宅防犯のセット	「アレクサ、インターホンの機能で在宅防犯をセットして」
留守設定	「アレクサ、インターホンの機能で留守設定して」
留守解除	「アレクサ、インターホンの機能で留守設定を解除して」

ブラウザ機能により様々なサービスと連携できます

ブラウザ機能を利用してサービス提供会社様が提供する様々なサービスを利用することもできます。

●コンテンツ画面表示例



<施設予約>



<EV充電サービス>

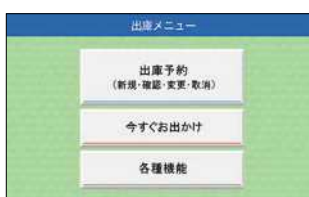

<立体駐車場出庫>

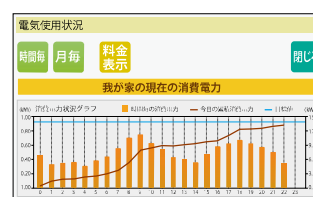

<電力見える化>

※上記コンテンツ表示画面はイメージです。詳細は当社担当者へお問い合わせください。

外出先でもインターホンの対応が可能

日中、誰か訪ねてくるかしら？
専用のインターホンアプリを
インストールすればお手持ちの
スマートフォン・タブレットで来訪者の
映像確認、対応が可能です。

外出中の呼び出しにも対応できます

お手持ちのスマートフォン、タブレットで呼び出しを受けられる専用の「dearisインターホンアプリ®」。
アプリをインストールすれば留守中でも来訪者の映像確認、通話、オートドアの解錠が可能です。



dearis
インターホンアプリ®

<イメージ>



呼出・映像・通話

通話・解錠



スマートフォンなどのインターホン機能に関する制約事項

●dearisインターホンアプリ®を使用するには、動作確認済みの無線LAN対応ルーターと、対応OSを搭載したスマートフォンまたはタブレットが必要です。●動作確認済みの無線LAN対応ルーター、スマートフォンなどの機種、最新の対応OSは当社ホームページ(https://www.aiphone.co.jp/)でご確認ください。●AndroidはGoogle LLCの商標または登録商標です。●iOSは、Apple Inc. のOS名称です。iOSは、Cisco Systems, Inc. またはその関連会社の米国およびその他の国における商標または登録商標であり、ライセンスに基づき使用されています。●ネットワーク環境によっては使用できない場合があります。●ネットワーク環境やスマートフォンなどの性能により、音声の途切れや画像取得が遅延する場合があります。●スマートフォンなどでの音声と映像はリップシンクしません。●スマートフォン同士での内線呼出/通話はできません。●住宅情報盤1台に登録できるスマートフォンなどは8台までです。●住宅情報盤と無線LANルーターの接続は2.4GHz周波数帯のみ対応します。5GHz周波数帯は使用できません。●住宅情報盤と無線LANルーターの接続はメッシュネットワークでの動作・高速ローミングには対応していません。(802.11k、802.11r、802.11v非対応)

※外出先でオートドア解錠機能を使用するには、初期設定が必要です。

アプリのメニュー表示でお部屋の状態確認や機能を設定できます

アプリのメニュー表示でお部屋の状態確認や機能を設定できます。

〈アプリメニュー表示〉



アイコンの色でわかりやすく表示します

警報やお知らせも確認できます

火災・ガス漏れ等の警報や、宅配着荷などの通知を外先でも確認することができます。

〈イメージ〉

〔表示例〕

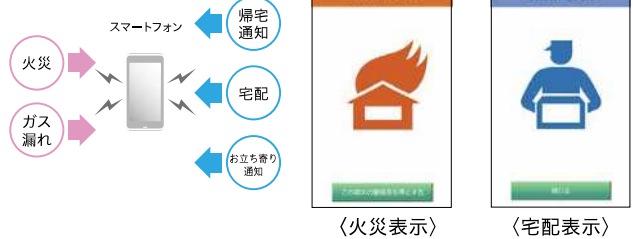

宅配ボックスへの案内メッセージに対応

※2021年11月より対応

宅配業者から呼び出しを受けた際、宅配ボックスへ荷物を入れてもらうようメッセージで案内することができます。電車の中や仕事中でも対応が可能です。

〈使用イメージ〉

仕事中

「ピンポーン」

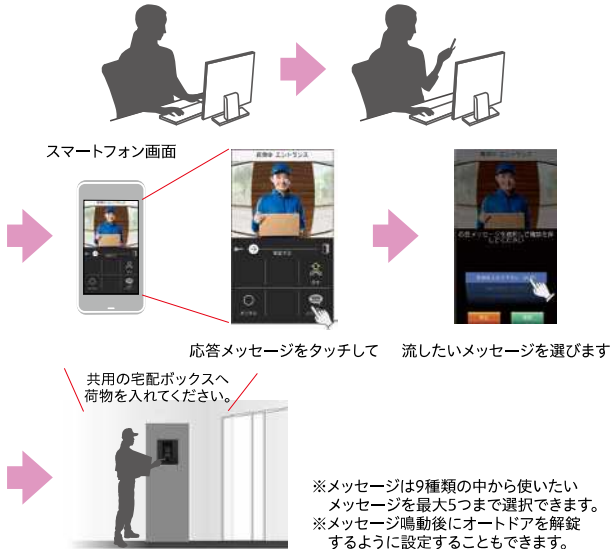

インターホンとスマートフォンで通話が可能

スマートフォンをお持ちではないお子様と、外出中に連絡を取り合うことが可能です。

〈使用イメージ〉

スマートフォンからお部屋を呼び出し

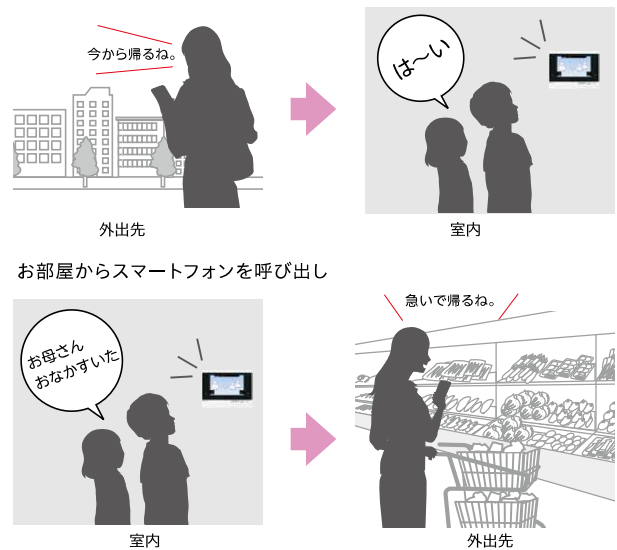

外出先からオートドア・電気錠の解錠が可能

外出中にご家族が帰宅した際など、遠隔でオートドア・電気錠を解錠することができます。

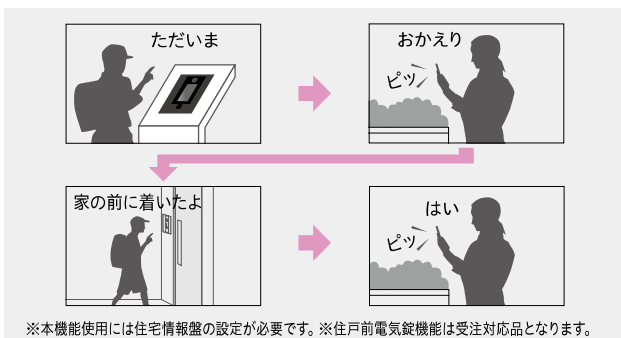

留守中の来訪者の映像を外先で確認できます

来訪者からの呼び出しに気づかなかった場合でも、あとからスマートフォン・タブレットで住宅情報盤の録画・録音を確認できます。

〈使用イメージ〉

〔オフィスなど〕



仕事の休憩時間等に映像を確認できます

※本機能を使用する場合は、4か月目より月額使用料が課金されます。

宅配ボックスの着荷をインターホンでお知らせ

宅配ボックスで荷物をお預かりすると
帰宅時に集合玄関機が音声で荷物のお預かりをお知らせ。
お部屋に戻る前に荷物を確認できるので、
荷物の取り忘れを防ぎます。



集合玄関機と住宅情報盤で着荷を確認できます

宅配ボックスに荷物が届くと、住宅情報盤の画面表示と音声で着荷をお知らせ。外出中の場合でも、帰宅時に集合玄関機が荷物のお預かりをお知らせします。



<宅配ボックス>



<住宅情報盤表示例>

「ポーンポーン
ポーン」
荷物が届いて
います」

<イメージ>
ポーン♪
宅配ボックスに
荷物があります。



<画面表示例>

※音声でのお知らせはタッチパネル式集合玄関機のみ機能です。
※非接触キーシステムとの連動が必要です。

食品宅配表示にも対応しています

食品宅配サービスなどで配達された荷物が専用の宅配ボックスに届いた際には、食品宅配専用の表示でお知らせ。早めの受け取りを促します。



<宅配ボックス>



「ポーンポーンポーン」
荷物が届いています」

食品宅配と一目でわかる画面表示と音でお知らせ



「ポーン」
宅配ボックスに荷物が届いています」

集合玄関機での画面表示例

荷物をお預かりした場所もお知らせします

宅配ボックスがエントランスの他に各フロアにも設置されている場合は、荷物をお預かりした場所もお知らせします。



「ポーンポーンポーン」
荷物が届いています」

<エントランスの宅配ボックスで荷物をお預かりした場合>



「ポーンポーンポーン」
荷物が届いています」

<フロアにある宅配ボックスで荷物をお預かりした場合>

荷物の集荷もお知らせします

宅配ボックスから宅配ロッカー発送サービスで発送する荷物、クリーニングの衣類が集荷された際に、住宅情報盤にお知らせが表示されます。

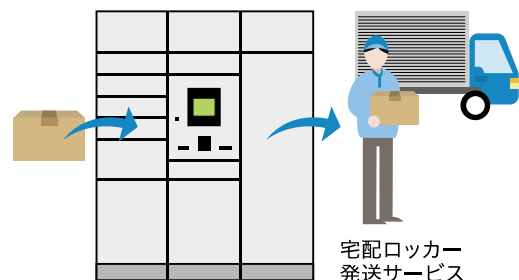

宅配ロッカー
発送サービス



「ポーンポーンポーン」

集荷完了時に画面と音でお知らせ

訪ねるひとをおもてなしする空間に
溶け込むシンプルデザイン





マンションの雰囲気を決めるエントランス。
設置される集合玄関機のテンキーを
タッチパネル画面に表示することで
フラットなデザインを実現。
先進性と高級感を演出します。

集合玄関機パネルはブラックとシルバーの 2種類のカラーをラインアップ

エントランスのコンセプトカラーに合わせてお選びいただけます。
またパネルの奥行き10mmを実現したことで壁面に溶け込む
デザインとなっています。

< 設置イメージ >



ブラックパネルタイプ



シルバーパネルタイプ

建築パネルへの組み込みにも対応



< 設置イメージ >

訪ねるひとにもやさしい機能

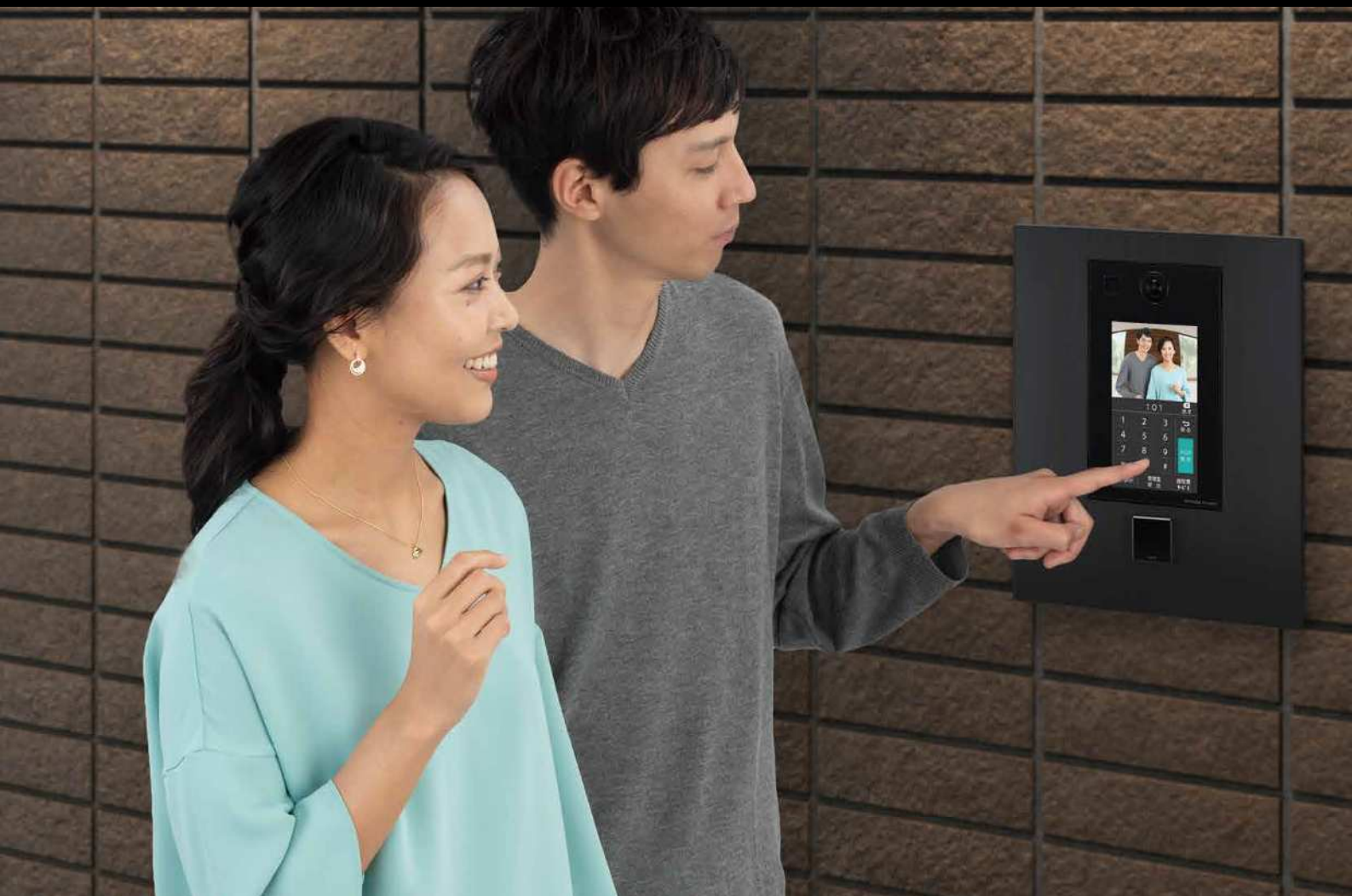

Welcome画面を表示できます

来訪者が集合玄関機の前に立つと集合玄関機のWelcome画面を表示。メッセージ、画像はマンションブランドなどオリジナルに変更することが可能なためブランドイメージを高めることができます。

●設定により画面表示やメッセージを変更することが可能です。

●本機能を使用しない場合は本体起動と同時にフレームチェック画面を表示します。



<画面表示例>

タッチパネル搭載でエントランスに先進性を演出

新しい集合玄関機ユニットにはタッチパネルを採用することで、スタイリッシュなデザインと先進性を演出します。

タッチパネル式
集合玄関機



集合玄関機が来訪者を音声でおもてなし

集合玄関機の前に来訪者が立つと音声でお出迎え。
来訪者をおもてなしします。



※本機能はタッチパネル式集合玄関機のみ機能です。
※音声操作案内を使用しないよう設定することも可能です。

現在の状態もわかりやすく表示

通話中・取次ぎ中など現在の状態がわかりやすく表示されます。



防犯セットの状態確認

自宅の防犯セットが設定されているか確認できます。



※該当する設備と連動している場合に
使用できます。
※サービスの利用には
非接触キーの連動が必要です。

集合玄関機パネルのカスタムオーダーに対応

エントランスのデザインコンセプトに合わせたカラー、表面仕上げのパネルにも対応します。

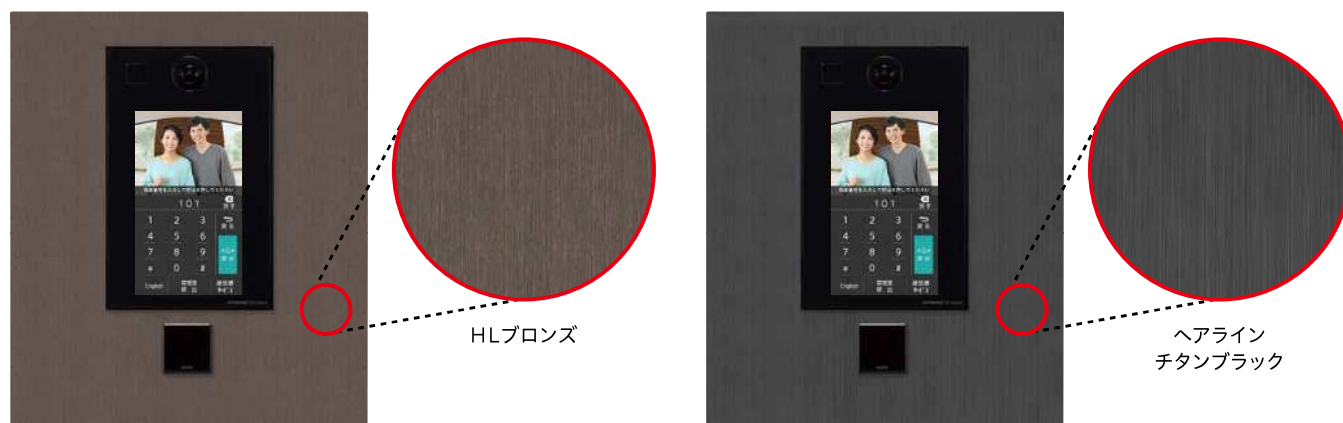

※カスタム集合玄関機パネルは奥行21mmとなります。特注対応となるため、価格は標準パネルよりアップします。
価格、納期につきましては当社担当者へお問い合わせください。

※画面はハメコミ合成です。※仕様・デザイン等は予告なく変更する場合があります。※モニターのハメコミ画面は機能を表現するための画面で実際の映りとは異なります。

管理員からの連絡も効率的に確認できます



管理室からのさまざまなお知らせも住宅情報盤で受け取れます

管理員

住戸ごとに必要な情報だけをダイレクトに伝達することが可能です。

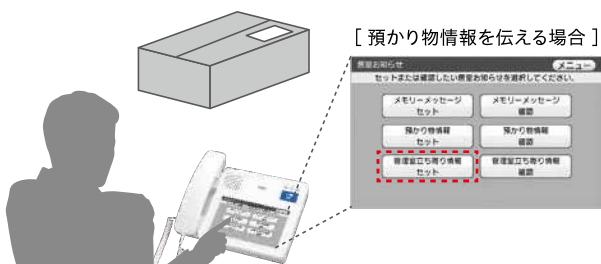

居住者

預かり物情報の確認など、日常的な情報を住宅情報盤で受け取ることができ、確認漏れの心配がありません。



管理員さんが
預かっているのね

ポーン、ポーン、ポーン

用途や目的に合わせて選べる4種類の放送機能

全住戸、グループなど、画面の操作ボタンをタッチするだけで、放送することができます。

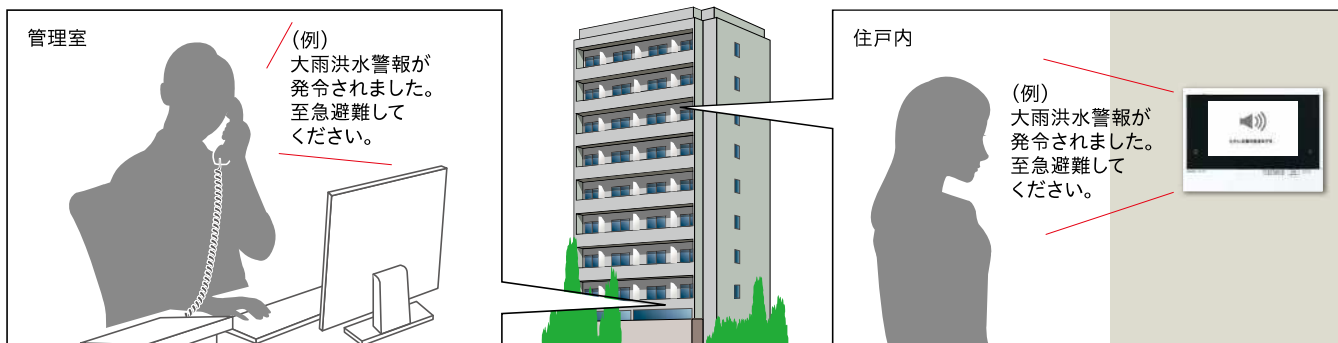

機器の設置条件

設置条件

制御装置1系統あたり、
合計125台、総延長2.5km

制御装置1系統あたり、
合計125台、総延長2.5km

増幅器を使用した系統

- 増幅器の1出力あたり住戸アダプターの台数を25台増設可能

分配器を使用した系統

- 住戸アダプター台数は分配器を含み25台
- 距離は分配器1台あたり50m

住戸アダプターのための系統

- 1系統あたりの住戸アダプター台数は25台

増幅分岐器を使用した系統

- 増幅分岐器の台数は1系統あたり10台、システムで合計20台まで
- 増幅側の住戸アダプターの台数は分配器、増幅分岐器を含み25台

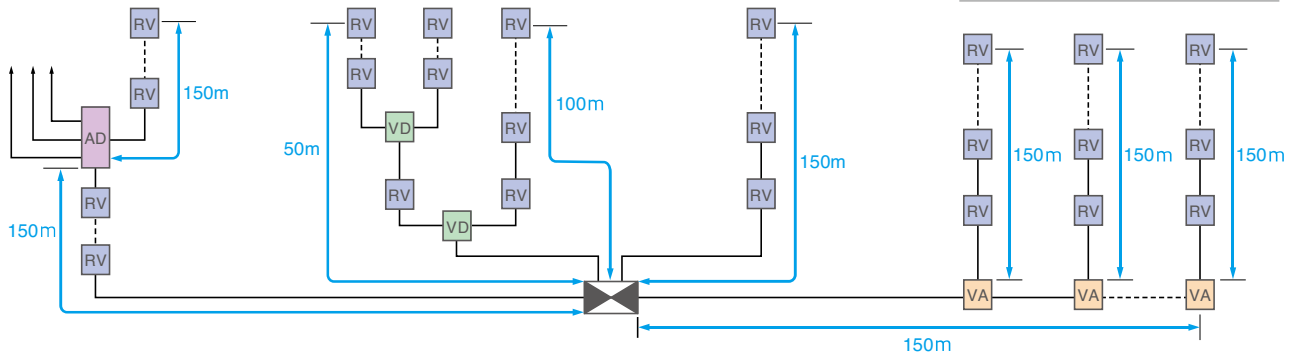

: 制御装置 VMX-1X、VMX-4X

<p>RV : 住戸アダプター VJW-2AVU VJW-2AVS</p>	<ul style="list-style-type: none"> 制御装置～最遠住戸アダプターは最大150m 住戸アダプター～住宅情報盤は最大50m 1系統あたり住戸アダプター、分配器の合計は最大25台 	
<p>VD : 分配器 • VJW-2YU (住戸アダプター内蔵) • VMW-2YA (住戸アダプターなし)</p>	<ul style="list-style-type: none"> 分配器1台あたり距離損失は50m 分配器(分岐出力)～住宅情報盤は最大50m (VJW-2YUのみ) 1系統あたり直列に2台、合計3台(増幅器・増幅分岐器を設置しても台数は増えない) 1系統あたり住戸アダプター、分配器の合計は最大25台 	
<p>AD : 増幅器 VJW-4VG</p>	<ul style="list-style-type: none"> 増幅器～最遠住戸アダプターは最大150m 1系統あたり直列に3台、合計5台 ただし、増幅分岐器の先に接続する場合は直列に2台 1出力あたり住戸アダプター、分配器の合計は最大25台 ただし、制御装置1系統あたり総延長距離2.5km、住戸アダプター、分配器の合計は最大125台 	
<p>VA : 増幅分岐器 (住戸アダプター内蔵) VJWA-2U</p>	<ul style="list-style-type: none"> 増幅分岐器(増幅側)～最遠住戸アダプターは最大150m 制御装置～最遠増幅分岐器は最大150m 増幅分岐器～住宅情報盤は最大50m 1系統あたり最大10台、システムで最大20台 増幅側に接続する住戸アダプター、分配器の合計は最大24台(増幅分岐器を含んで25台) ただし、制御装置1系統あたり総延長距離2.5km、住戸アダプター、分配器、増幅分岐器の合計は最大125台 	

分配器VJW-2YU・VMW-2YAについて

分配器の接続制限

分配器は1系統当たり直列2台、合計3台まで接続できます。

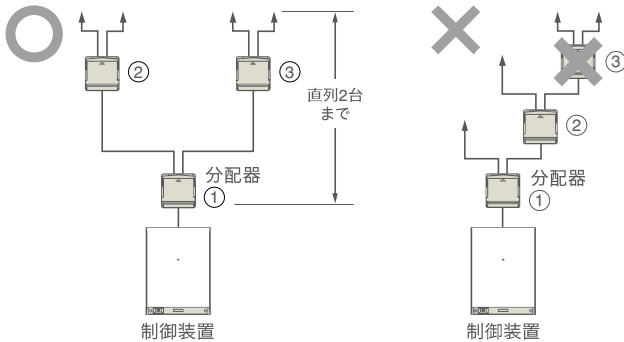

増幅器・増幅分岐器を接続しても分配器の接続台数は増えません。

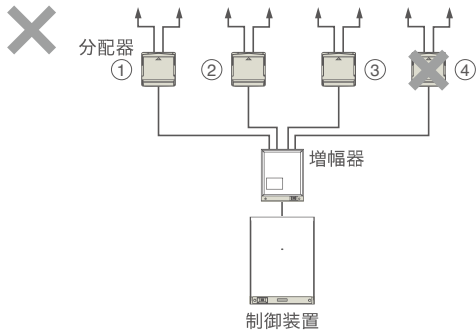

増幅分岐器VJWA-2Uについて

増幅分岐器の接続制限

- 増幅分岐器は制御装置からの居室系統当たり10台、システムで合計20台まで接続できます。
- 増幅分岐器の入力は制御装置または増幅分岐器の出力側に接続してください。
- 増幅側に接続する住戸アダプター、分配器の合計は24台までです。(増幅分岐器を含め25台です)

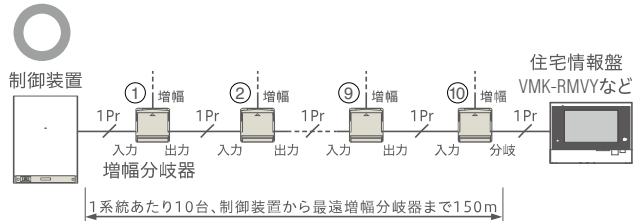

- 増幅分岐器の増幅側に増幅分岐器は接続できません。
- 増幅分岐器の入力には制御装置、増幅分岐器以外の機器は接続できません。

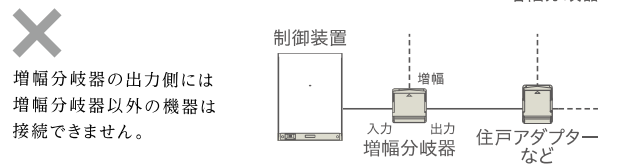
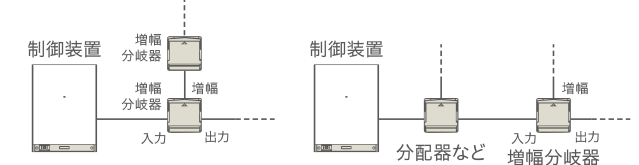

増幅器VJW-4VGについて

増幅器は下記の場合に使用します。

- 居室系統
制御装置または増幅器から
最遠住戸アダプター間の距離が150mを超える場合

増幅器の接続制限

- 制御装置の各居室系統、直列に3台、合計5台まで接続できます。
- ただし、増幅分岐器の先に接続する場合は、直列2台となります。

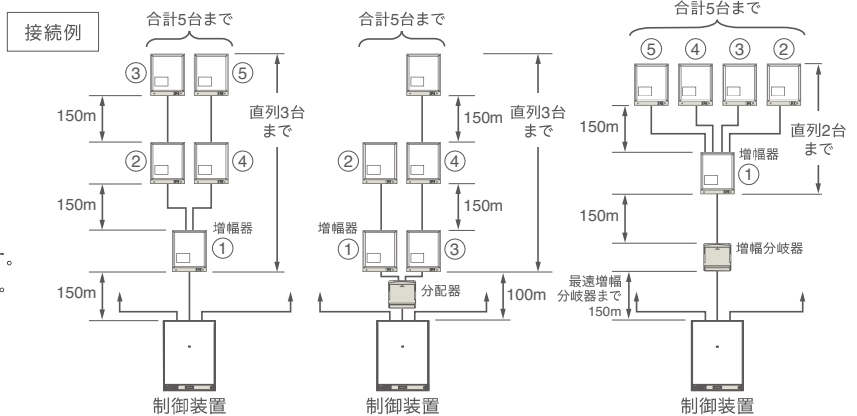

映像増幅器VIW-4VGについて

映像増幅器は下記の場合に使用します。

- 管親系統
制御装置から最遠管理室親機間の距離が
150mを超える場合

映像増幅器の接続制限

- 制御装置の各管親系統に1台まで接続できます。ただし、カメラ付管理室親機(VJX-MKCRB)を接続する場合は使用できません。
- 接続できる制御装置はVMX-4X、VMX-1Xのみ

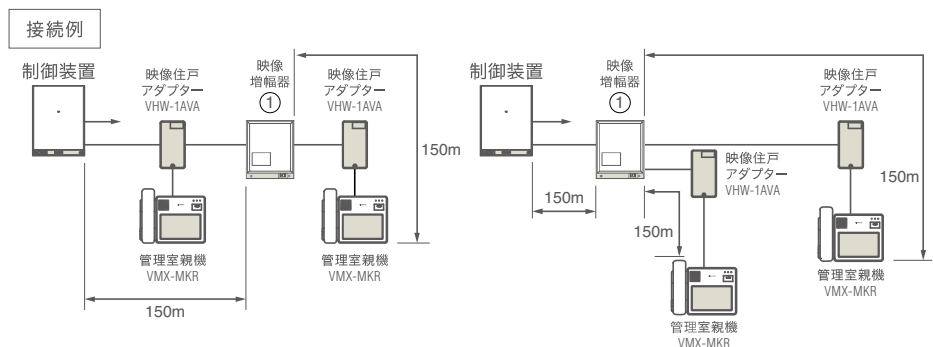

機器の設置条件

遠隔e-掲示板のシステム構成例

ご利用には別途利用料金が必要となります。本サービスの詳細については当社担当者にお問い合わせください。

管理会社など(遠隔地)

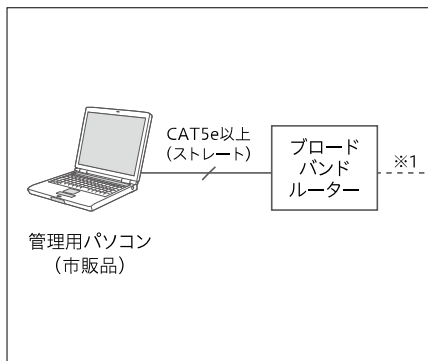

マンション内

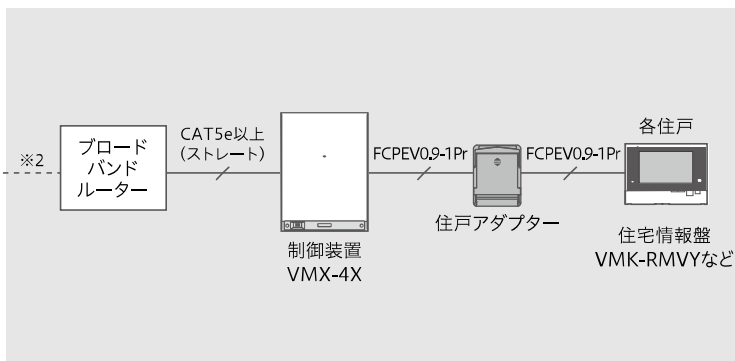

※1.遠隔地のインターネット回線は別途ご用意ください。

※2.マンションのインターネット回線は別途ご用意ください。(当社にてご用意させていただく場合は、別途回線サービス費用がかかります)

dearisインターホンアプリ®連携時の構成例

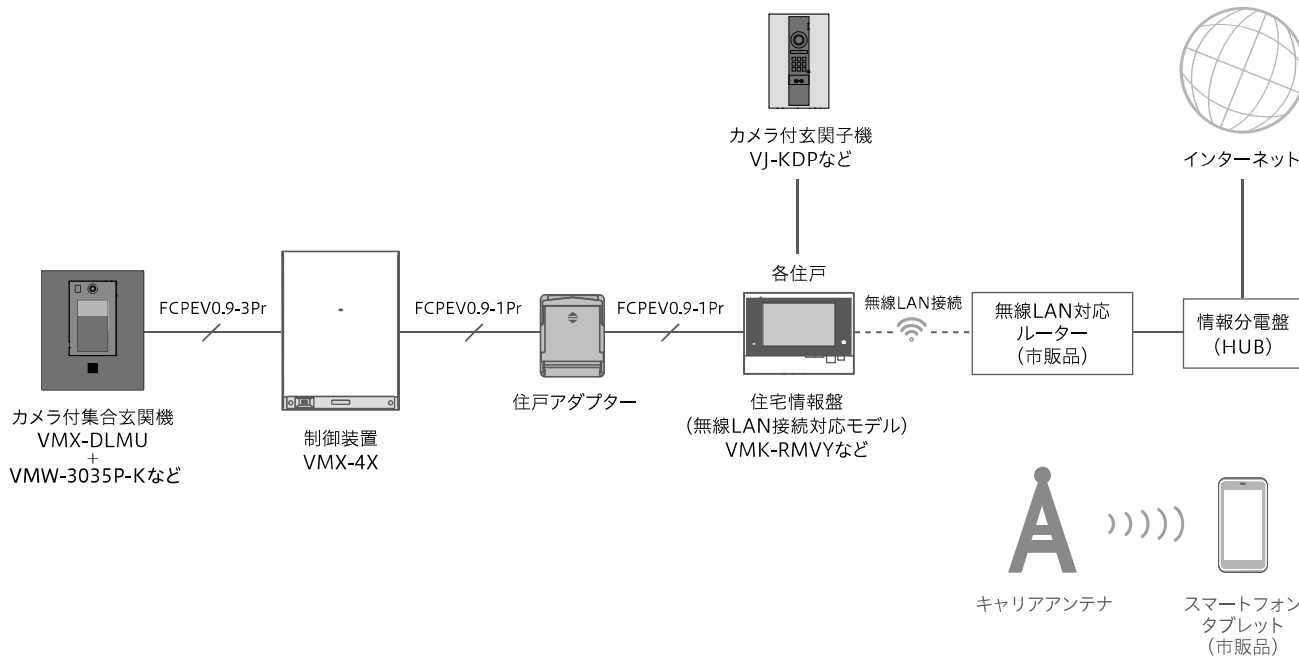

スマートフォンなどのインターホン機能に関する制約事項

- dearisインターホンアプリ®を使用するには、動作確認済みの無線LAN対応ルーターと、対応OSを搭載したスマートフォンまたはタブレットが必要です。
- 動作確認済みの無線LAN対応ルーター、スマートフォンなどの機種、最新の対応OSは当社ホームページ (<https://www.aiphone.co.jp/>) でご確認ください。
- AndroidはGoogle LLCの商標または登録商標です。
- iOSは、Apple Inc. のOS名称です。iOSは、Cisco Systems, Inc. またはその関連会社の米国およびその他の国における商標または登録商標であり、ライセンスに基づき使用されています。

- ネットワーク環境によっては使用できない場合があります。
- 外出先で利用する場合、利用には通信キャリアとの回線契約が必要です。
- ネットワーク環境やスマートフォンなどの性能により、音声の途切れや画像取得が遅延する場合があります。
- スマートフォンなどでの音声と映像はリップシンクしません。
- スマートフォン同士での内線呼出/通話はできません。
- 住宅情報盤1台に登録できるスマートフォンなどは8台までです。

※住宅情報盤と無線LANルーターの接続は2.4GHz周波数帯のみ対応します。5GHz周波数帯は使用できません。

※住宅情報盤と無線LANルーターの接続はメッシュネットワークでの動作・高速ローミングには対応していません。(802.11k、802.11r、802.11v非対応)

ブラウザ連動システム構成例

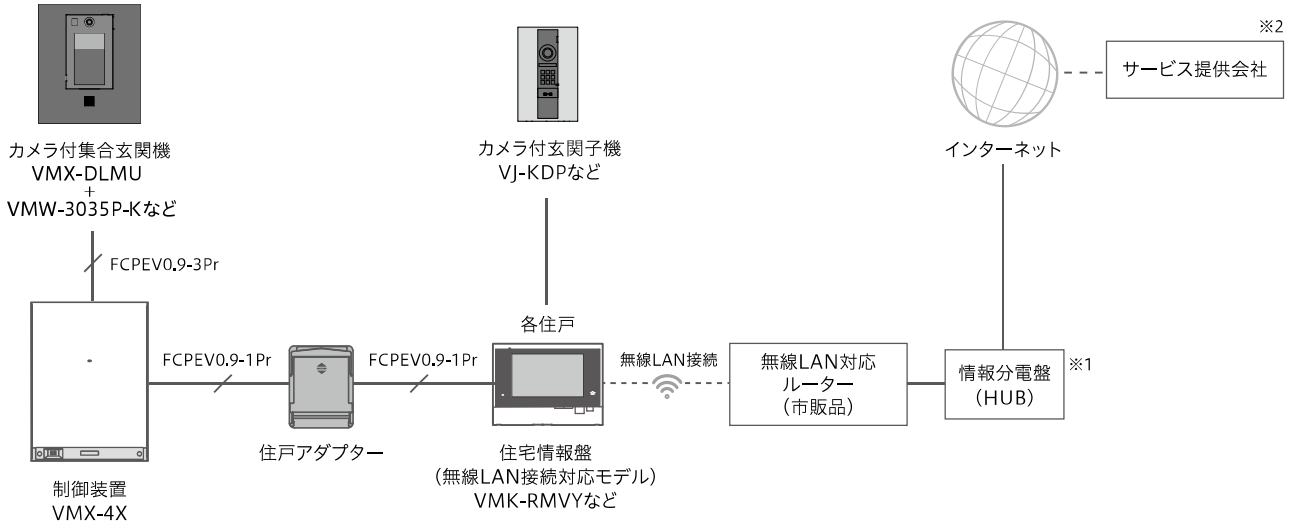

- ※1. インターネット回線は別途ご用意ください。(当社にてご用意させていただく場合は、別途回線サービス費用がかかります)
- ※2. ブラウザ連動における各種サービスは、各サービス提供会社様との契約となります。
- ※住宅情報盤と無線LANルーターの接続は2.4GHz周波数帯のみ対応します。5GHz周波数帯は使用できません。
- ※住宅情報盤と無線LANルーターの接続はメッシュネットワークでの動作・高速ローミングには対応しておりません。(802.11k、802.11r、802.11v非対応)

スマートスピーカー連携時の構成例

住宅情報盤と連携させると、音声による機能操作ができます。

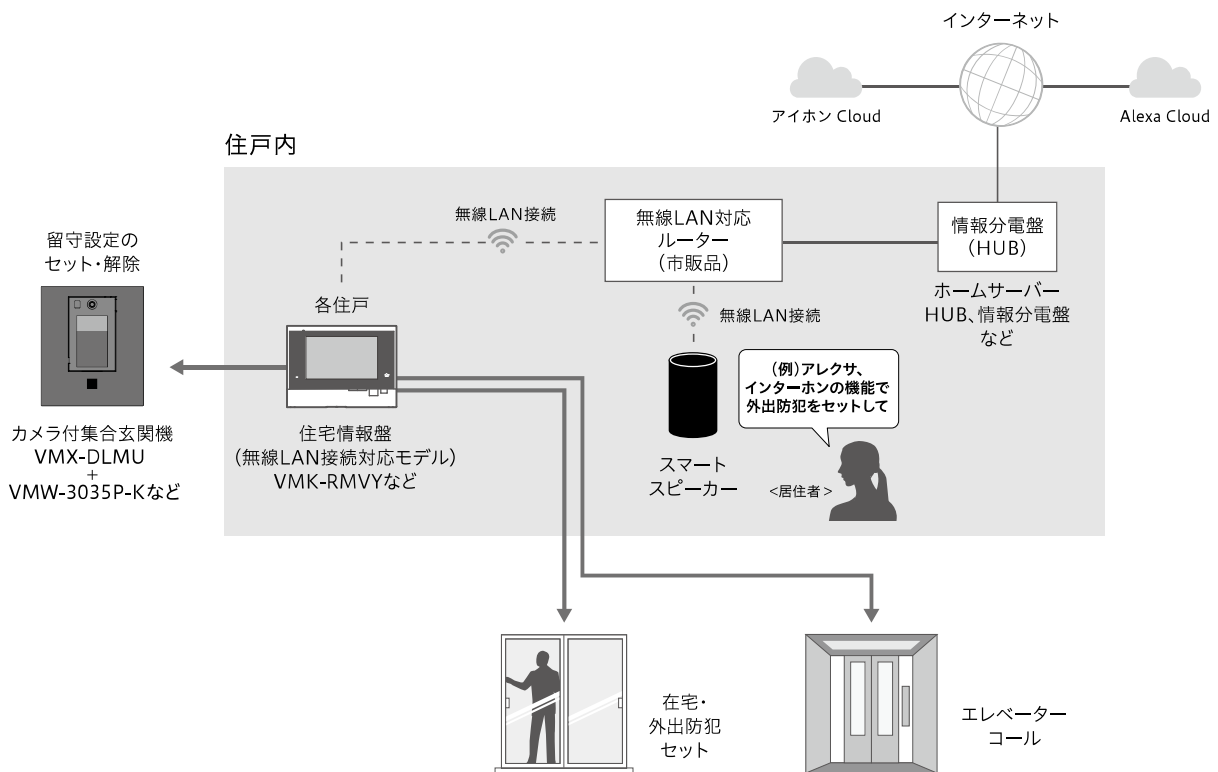

- ※Amazon EchoなどのAmazon Alexa搭載デバイスと連携可能です。
- ※該当設備とインターホンシステムが連動している必要があります。
- ※Amazon EchoおよびAmazon AlexaはAmazon.com, Incまたはその関連会社の商標です。
- ※住宅情報盤と無線LANルーターの接続は2.4GHz周波数帯のみ対応します。5GHz周波数帯は使用できません。
- ※住宅情報盤と無線LANルーターの接続はメッシュネットワークでの動作・高速ローミングには対応しておりません。(802.11k、802.11r、802.11v非対応)

システム構成機器

住宅情報盤

※掲載製品は無線LAN接続対応モデルになります。

横埋込型

共同住宅用自動火災報知設備対応



受第2020~5号

HQi GOOD DESIGN 認定品

モニター付セキュリティ親機
(無線LAN接続対応モデル)

VMK-RM(V)Y
希望小売価格
178,000円(税別)

モニター付セキュリティ親機

VMK-RMY
希望小売価格
158,000円(税別)

住戸用自動火災報知設備対応



受第2020~5号

HQi 認定品

モニター付セキュリティ親機
(無線LAN接続対応モデル)

VM-RM(V)Y
希望小売価格
168,000円(税別)

モニター付セキュリティ親機

VM-RMY
希望小売価格
148,000円(税別)

仕様 (VM(K)-RM(V)Y)

電源電圧	AC100V 50/60Hz
消費電力	VM(K)-RM(V)Y:待受時6W 最大17W VM(K)-RMY:待受時4.5W 最大14.5W
通話方式	同時通話方式
ディスプレイ	7型液晶ディスプレイ(タッチパネル)
画素数	約115万画素
録画録音件数	最大90件(1件最大15秒)
録画保護	10件(録音データ含む)
室内子機接続台数	最大2台(うちワイヤレス基地局は1台まで)
※VM(K)-RM(V)のみ	VM-RSを接続する場合は最大1台まで
形状	壁埋込型
適合ボックス	専用埋込ボックス(A-YVJ、A-YCVJ)
材質	難燃性樹脂

縦埋込型

共同住宅用自動火災報知設備対応



受第2020~4号

HQi 認定品

モニター付セキュリティ親機
(無線LAN接続対応モデル)

VMK-RMVU
希望小売価格
178,000円(税別)

モニター付セキュリティ親機

VMK-RMU
希望小売価格
158,000円(税別)

住戸用自動火災報知設備対応



受第2020~4号

HQi 認定品

モニター付セキュリティ親機
(無線LAN接続対応モデル)

VM-RMVU
希望小売価格
168,000円(税別)

モニター付セキュリティ親機

VM-RMU
希望小売価格
148,000円(税別)

仕様 (VM(K)-RM(V)U)

電源電圧	AC100V 50/60Hz
消費電力	VM(K)-RM(V)U:待受時6W 最大17W VM(K)-RMU:待受時4.5W 最大14.5W
通話方式	同時通話方式
ディスプレイ	7型液晶ディスプレイ(タッチパネル)
画素数	約115万画素
録画録音件数	最大90件(1件最大15秒)
録画保護	10件(録音データ含む)
室内子機接続台数	最大2台(うちワイヤレス基地局は1台まで)
※VM(K)-RM(V)のみ	VM-RSを接続する場合は最大1台まで
形状	壁埋込型
適合ボックス	専用埋込ボックス(A-T1、A-TC1)
材質	難燃性樹脂

モニター付子機

※無線LAN接続対応モデルのみ接続可能



横埋込型

モニター付子機
VM-RHY
希望小売価格
130,000円(税別)



縦埋込型

モニター付子機
VM-RHU
希望小売価格
130,000円(税別)

仕様 (VM-RHY)/(VM-RHU)

電源電圧	AC100V 50/60Hz
消費電力	待受時2W 最大6.5W
通話方式	同時通話方式
ディスプレイ	7型液晶ディスプレイ(タッチパネル)
画素数	約115万画素
材質	難燃性樹脂

受話器



受話器
VMW-HSU
希望小売価格
15,000円(税別)

- VM(K)-RM(V)Uのみ
取付可能
VM(K)-RM(V)Yには
取付できません



受話器組み合わせ例

ワイヤレス呼出システム



ワイヤレス呼出システム
FW-TR
オープン価格

- ワイヤレス送信機
(FW-T)と
ワイヤレス受信機
(FW-R)のセット

ワイヤレス送信機 ワイヤレス受信機

仕様 (FW-TR)

電源電圧	アルカリ単3乾電池3本 DC4.5V
電波伝送距離通信	100m以下(見通し距離)
速度	1200bps
周波数	315MHz(特定小電力)
変調方式	2FSK方式
形状	据置・壁取付両用型
材質	自己消火性樹脂

モニターなし子機

※無線LAN接続対応モデルのみ接続可能
※最大1台まで接続できます



露出型
モニターなし子機
VM-RS
希望小売価格
40,000円(税別)

仕様 (VM-RS)

電源電圧	親機より供給
通話方式	拡声自動交互通話
材質	自己消火性樹脂



露出型
モニターなし子機
VH-RS
希望小売価格
40,000円(税別)

仕様 (VH-RS)

電源電圧	AC100V 50/60Hz
消費電力	待受時2W 最大3W
通話方式	拡声自動交互通話
材質	自己消火性樹脂

モニター付ワイヤレス子機

※無線LAN接続対応モデルのみ接続可能



ワイヤレス子機セット
VJS-RW
希望小売価格
98,000円(税別)

- ワイヤレス基地局(VJW-W)、
モニター付ワイヤレス子機(VJ-RW)、
充電台(VJW-C)、各1台のセット

寸法図(mm)

VM(K)-RM(V)Y

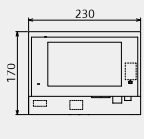

VM-RHY

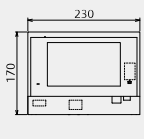

VM(K)-RM(V)U

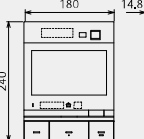

VM-RHU

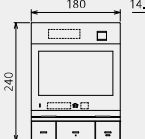

VM-RS

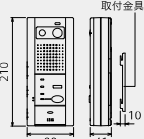

VH-RS

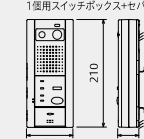

VMW-HSU

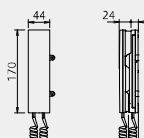

VMK-RMVU+VMW-HSU

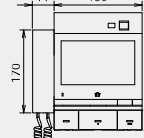

VJW-W

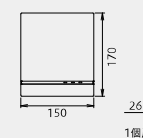

VJ-RW

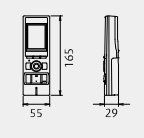

VJW-C

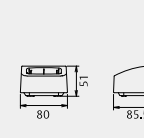

SD …… 戸外表示器型式確認品 警報表示灯付玄関子機が対象です。玄関子機は雨のかかるところでも取り付けできる防雨型です。

カメラ付住戸玄関子機(戸外表示器)

玄関パネル対応

中継器別設置



カメラ付玄関子機
VJ-KDP
希望小売価格
38,800円(税別)

露出取付用パネル



玄関子機用パネル
VJW-1P-S
希望小売価格
2,000円(税別)

- 色調:シルバー
- 1個用スイッチボックス用
- 取付台を付属



カメラ付玄関子機 + 露出取付用

埋込取付用パネル



玄関子機用パネル
VJW-3P-S
希望小売価格
2,000円(税別)

- 色調:シルバー
- 3個用スイッチボックス用



カメラ付玄関子機 + 埋込取付用

住戸玄関子機(戸外表示器)

玄関パネル対応

中継器別設置



警報表示灯付玄関子機
VJ-DP
希望小売価格
7,500円(税別)

露出取付用パネル



玄関子機用パネル
VJW-1P-S
希望小売価格
2,000円(税別)

- 色調:シルバー
- 1個用スイッチボックス用
- 取付台を付属



カメラなし玄関子機 + 露出取付用

埋込取付用パネル



玄関子機用パネル
VJW-3P-S
希望小売価格
2,000円(税別)

- 色調:シルバー
- 3個用スイッチボックス用



カメラなし玄関子機 + 埋込取付用

玄関パネル対応

中継器内蔵



遠隔試験機能付カメラ付玄関子機
ホーチキ(株)製対応
VJ-PRK-HO
ニッタン(株)製対応
VJ-PRK-NK
能美防災(株)製対応
VJ-PRK-NO
希望小売価格
56,400円(税別)

露出取付用パネル



玄関子機用パネル
VJW-1P-S
希望小売価格
2,000円(税別)

- 色調:シルバー
- 1個用スイッチボックス用
- 取付台を付属



カメラ付玄関子機 + 露出取付用

埋込取付用パネル



玄関子機用パネル
VJW-3P-S
希望小売価格
2,000円(税別)

- 色調:シルバー
- 3個用スイッチボックス用



カメラ付玄関子機 + 埋込取付用

玄関パネル対応

中継器内蔵



遠隔試験機能付玄関子機
ホーチキ(株)製対応
VJ-PR-HO
ニッタン(株)製対応
VJ-PR-NK
能美防災(株)製対応
VJ-PR-NO
希望小売価格
18,600円(税別)

露出取付用パネル



玄関子機用パネル
VJW-1P-S
希望小売価格
2,000円(税別)

- 色調:シルバー
- 1個用スイッチボックス用
- 取付台を付属



カメラなし玄関子機 + 露出取付用

埋込取付用パネル



玄関子機用パネル
VJW-3P-S
希望小売価格
2,000円(税別)

- 色調:シルバー
- 3個用スイッチボックス用



カメラなし玄関子機 + 埋込取付用

カメラユニット

埋込型 中継器別設置



カメラユニット
VJ-KC
希望小売価格
42,000円(税別)

※ 通話用住戸玄関子機と組み合わせてご使用ください。

寸法図(mm)

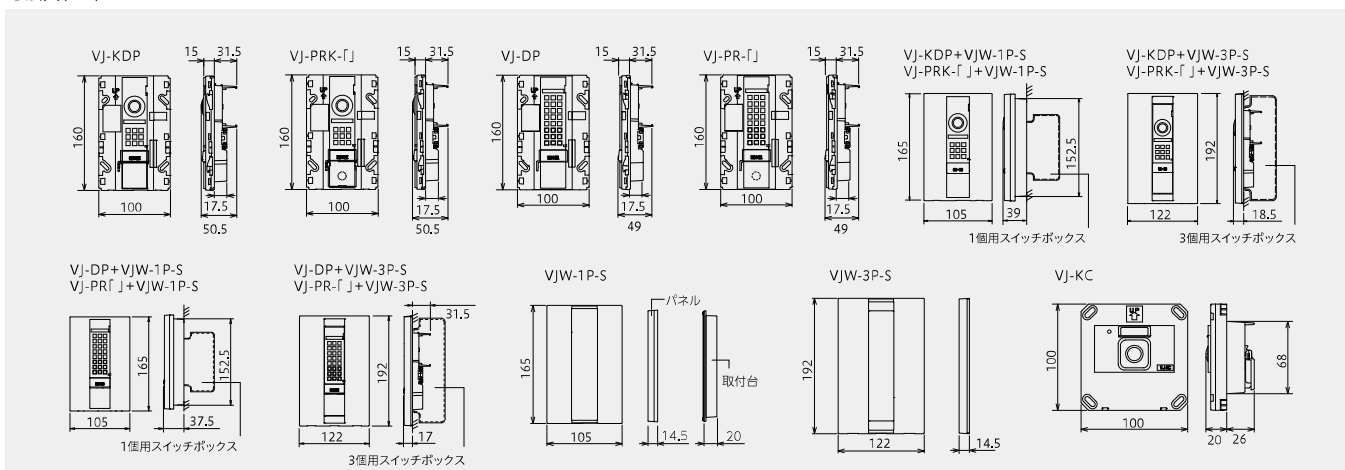

※画面はハメコミ合成です。※仕様・デザイン等は予告なく変更する場合があります。※モニターのハメコミ画面は機能を表現するための画面で実際の映りとは異なります。

システム構成機器

タッチパネル式集合玄関機ユニット



HQI
認定品

集合玄関機ユニット
VMX-DLMU
希望小売価格
450,000円(税別)

●タッチパネル式
抗ウイルス抗菌フィルム
VMW-FILM
オープン価格

組み合わせ例
(キースイッチ)



組み合わせ例
(非接触キーリーダー)



寸法図(mm)

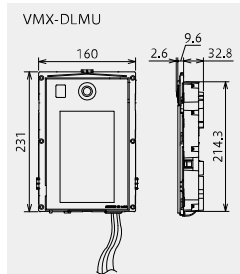

仕様 (VMX-DLMU)

電源電圧	DC24V (制約装置または電源アダプターPS-2410Aから供給)
消費電流	待受時100mA 最大440mA
カメラ	1/2.7型カラーCMOS
画素数	液晶ディスプレイ:約115万画素 カメラ:約200万画素
最低撮写解像度	5ルクス
推奨撮写解像度	100ルクス以上

集合玄関機パネル

パネルブラック



集合玄関機パネル
VMW-2035P-K
希望小売価格
100,000円(税別)
●W200×H350
●対応埋込ボックス
VGX-DBOX
希望小売価格:8,000円(税別)



集合玄関機パネル
VMW-3035P-K
希望小売価格
100,000円(税別)
●W300×H350
●対応埋込ボックス
VHX-D-BOX
希望小売価格:8,000円(税別)



集合玄関機パネル
VMW-4035P-K
希望小売価格
100,000円(税別)
●W400×H350
●対応埋込ボックス
VGX-DMBOX
希望小売価格:13,000円(税別)

パネルシルバー



集合玄関機パネル
VMW-2035P-S
希望小売価格
100,000円(税別)
●W200×H350
●対応埋込ボックス
VGX-DBOX
希望小売価格:8,000円(税別)



集合玄関機パネル
VMW-2035P-NKY-S
希望小売価格
100,000円(税別)
●W200×H350 ●キースイッチ穴なし
●対応埋込ボックス
VGX-DBOX
希望小売価格:8,000円(税別)



集合玄関機パネル
VMW-3035P-S
希望小売価格
100,000円(税別)
●W300×H350
●対応埋込ボックス
VHX-D-BOX
希望小売価格:8,000円(税別)



集合玄関機パネル
VMW-3040P-S
希望小売価格
100,000円(税別)
●W300×H400



集合玄関機パネル
VMW-2736P-S
希望小売価格
100,000円(税別)
●W270×H360
●対応埋込ボックス
VGX-DBOX
希望小売価格:8,000円(税別)

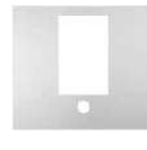

集合玄関機パネル
VMW-4035P-S
希望小売価格
100,000円(税別)
●W400×H350
●対応埋込ボックス
VGX-DMBOX
希望小売価格:13,000円(税別)

ダブルキー仕様



ブラックパネルタイプ
集合玄関機パネル
VMW-3035P-2KY-K
希望小売価格
100,000円(税別)
●W300×H350
●対応埋込ボックス
VHX-D-BOX
希望小売価格:8,000円(税別)



シルバーパネルタイプ
集合玄関機パネル
VMW-3035P-2KY-S
希望小売価格
100,000円(税別)
●W300×H350
●対応埋込ボックス
VHX-D-BOX
希望小売価格:8,000円(税別)

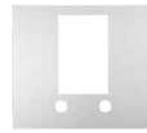

シルバーパネルタイプ
集合玄関機パネル
VMW-4035P-2KY-S
希望小売価格
100,000円(税別)
●W400×H350
●対応埋込ボックス
VGX-DMBOX
希望小売価格:13,000円(税別)

宅配表示	適合キースイッチ、非接触キーリーダー
—	美和ロック機製K5-222、K5-232、K5-22、K5-112、K5-12 株式会社K5-2、3シリーズ
●	美和ロック機製キーリーダー RDNT-B07A、RDNT-B06、 RDNT-B05、NTU-002-D 株式会社K5-2、3シリーズ

※キースイッチ、非接触キーリーダーは別途ご支給ください。

パネル加工図例 (VMX-DLMU)

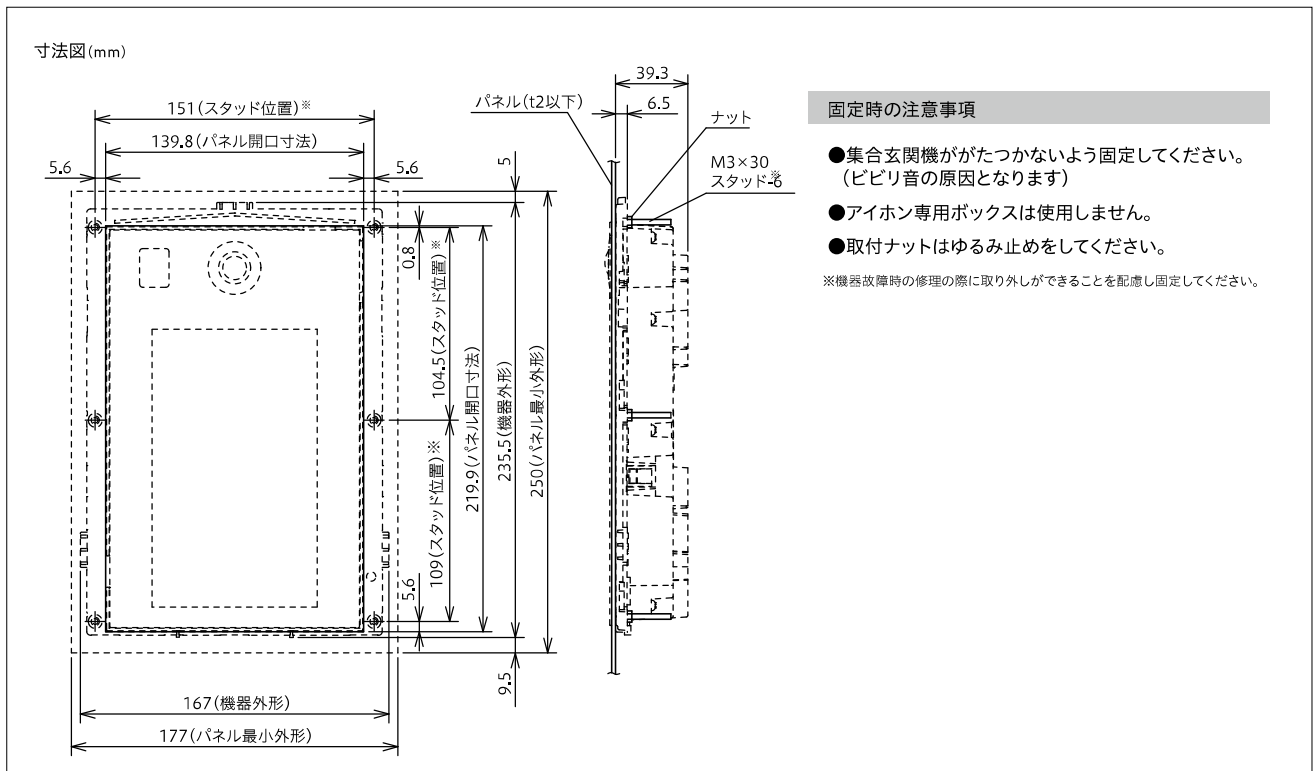

固定時の注意事項

- 集合玄関機がたつかないよう固定してください。(ビビリ音の原因となります)
- アイホン専用ボックスは使用しません。
- 取付ナットはゆるみ止めをしてください。

※機器故障時の修理の際に取り外しができることを配慮し固定してください。

カメラ付集合玄関機ユニット

HQi 認定品

カメラ付
集合玄関機ユニット
VMX-HDLMU
希望小売価格
450,000円(税別)
●操作ボタンのみ抗菌仕様



寸法図(mm)

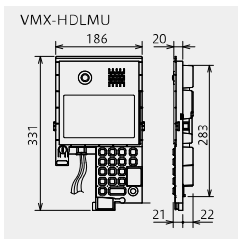

カメラ付集合玄関機

パネルシルバ

カメラ付集合玄関機パネル
VJW-2035P-S
希望小売価格
100,000円(税別)
●W200×H350
●対応埋込ボックス
VGX-DBOX
希望小売価格:8,000円(税別)

カメラ付集合玄関機パネル
VJW-2736P-S
希望小売価格
100,000円(税別)
●W270×H360
●対応埋込ボックス
VGX-DBOX
希望小売価格:8,000円(税別)

カメラ付集合玄関機パネル
VJW-3040P-S
希望小売価格
100,000円(税別)
●W300×H400

カメラ付集合玄関機パネル
VJW-2739P-NO-S
希望小売価格
100,000円(税別)
●W270×H390

カメラ付集合玄関機パネル
VJW-3736P-S
希望小売価格
100,000円(税別)
●W370×H360
●対応埋込ボックス
VHX-D-BOX
希望小売価格:8,000円(税別)

カメラ付集合玄関機パネル
VJW-4035P-S
希望小売価格
100,000円(税別)
●W400×H350
●対応埋込ボックス
VGX-DMBOX
希望小売価格:13,000円(税別)

仕様 (VMX-HDLMU)

電源電圧	DC24V (制御装置または電源アダプターPS-2410Aから供給)
消費電流	待受時70mA 最大350mA
カメラ	1/2.7型カラーCMOS
画素数	液晶ディスプレイ:約115万画素 カメラ:約200万画素
最低被写体照度	5ルクス
推奨被写体照度	100ルクス以上
形状	壁埋込型
材質	難燃性樹脂
使用周囲温度	-10~+60°C
防水性能	防まつ形(JIS C 0920 IPX4相当)
備考	直射日光や強い紫外線の当たる場所への設置は避けてください。

ダブルキー仕様



シルバーパーネルタイプ

カメラ付集合玄関機パネル
VJW-4035P-2KY-S
希望小売価格
360,000円(税別)
●W400×H350 ●パネルのみ
※写真は組み合わせ例

宅配表示 適合キースイッチ、非接触キーリーダー

美和ロック製KS-222、KS-232、KS-22、KS-112、KS-12
隣ゴール製KS-2、3シリーズ

美和ロック製キーリーダー
RDNT-B07A、RDNT-B06、
RDNT-B05、NTU-002・D
隣ゴール製キーリーダーKRS-H*3

※キースイッチ、非接触キーリーダーは別途ご支給ください。

集合玄関機埋込ボックス



埋込ボックス
VGX-DBOX
希望小売価格
8,000円(税別)
※D種接地必要



埋込ボックス
VHX-D-BOX
希望小売価格
8,000円(税別)
※D種接地必要



埋込ボックス
VGX-DMBOX
希望小売価格
13,000円(税別)
※D種接地必要



デイトナカプセルカメラ
VCC-IR850AH
※竹中エンジニアリング(株)製
※別途電源(PS-1210竹中エンジニアリング(株)製)が必要です。
市販品



電源アダプター
PS-2410A
希望小売価格
18,000円(税別)
●集合玄関機、
管理室親機用



露出型
玄関子機
IF-DA
希望小売価格
4,000円(税別)
●管理室親機用



映像住戸アダプター
VHW-1AVA
希望小売価格
7,000円(税別)



映像増幅器
VIW-4VG
希望小売価格
140,000円(税別)

・制御装置から最速管理室親機までの距離が150m~300mになる場合に使用します。
・カメラ付管理室親機(VJX-MKCRB)を接続する場合は使用不可。
・接続できる制御装置はVMX-4X、VMX-1Xのみ。

管理室親機

HQi 認定品

カメラ付管理室親機
VMX-MKCR
希望小売価格
350,000円(税別)

HQi 認定品

管理室親機
VMX-MKR
希望小売価格
280,000円(税別)

仕様 (VMX-MKCR)

電源電圧	DC24V(制御装置または電源アダプターPS-2410Aから供給)
消費電流	待受時70mA 最大500mA
通話方式	電話型同時通話
カメラ	1/4型カラーCMOS
カメラ画素数	約130万画素
最低被写体照度	5ルクス
警報音量	76dB以上 (前方50cm、ただし音声は除く)
形状	据置・壁取付両用型
材質	難燃性樹脂

仕様 (VMX-MKR)

電源電圧	DC24V(制御装置または電源アダプターPS-2410Aから供給)
消費電流	待受時70mA 最大450mA
通話方式	電話型同時通話
警報音量	76dB以上 (前方50cm、ただし音声は除く)
形状	据置・壁取付両用型
材質	難燃性樹脂

コールボタン

自己保持式

コールボタン
QEW-BW
希望小売価格
6,500円(税別)

非自己保持式

コールボタン・ノンロック式
QEW-BNW
希望小売価格
6,500円(税別)

緊急呼出ボタン
SCW-B2W
希望小売価格
11,600円(税別)
●取消ボタン付

寸法図(mm)

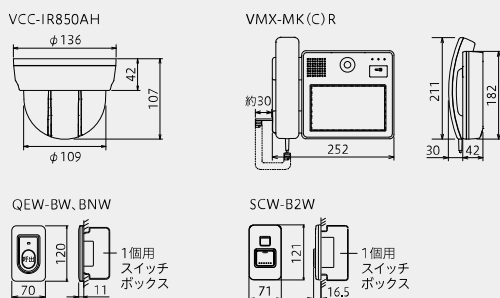

※画面はハメコミ合成です。※仕様・デザイン等は予告なく変更する場合があります。※モニターのはめコミ画面は機能を表示するための画面で実際の映りとは異なります。

システム構成機器

ガス・CO警報器



ガス・CO警報器
AXW-815G
希望小売価格
12,000円(税別)
●不完全燃焼警報機能付
●取付ベース 700円(税別)が別途必要です。

※この警報器はガス漏れを感じて動作するものです。ガス漏れを防止する装置ではありません。



取付ベース
SH5900
(トリツクベースA)
希望小売価格
700円(税別)
※パナソニック(株)製

漏水センサー



漏水センサー
RS-A
希望小売価格
3,000円(税別)

防犯警報用センサー



マグネットスイッチ
NS31-GR
●色調:グレー
※アツミ電気(株)製
市販品

人体検知センサー



人体検知センサー
HM-6706
※竹中エンジニアリング(株)製
市販品

ワイヤレス受信機/ペンダント



受信機
RXF-200B
※竹中エンジニアリング(株)製
市販品



ペンダント防水型送信機
TXF-110
※竹中エンジニアリング(株)製
市販品

補助音響装置



補助音響装置
ICR-1U
希望小売価格
9,800円(税別)



補助音響装置
ICR-1
希望小売価格
1,800円(税別)

非常通報用ボタン



非常ボタン(プレート別)
JEC-B-119 PW
※神保電器(株)製
市販品



非常ボタン(プレート別)
JEC-B-119 PW
※神保電器(株)製
市販品



緊急解錠ボタン
VX-KB24
希望小売価格
18,300円(税別)
※ステンレス製
※VX-KB24、VX-KB44は電源アダプターPS-12A(8,900円(税別))が必要です。



緊急解錠ボタン
VX-KB44
希望小売価格
35,000円(税別)
※ステンレス製



デジタルアナウンスマシン
WRX-8F2
※三共電子(株)製
市販品

増幅分岐器



増幅分岐器
VJWA-2U
希望小売価格
12,000円(税別)
●住戸アダプター内蔵
●カセット式

仕様(VJWA-2U)

通話路・映像路	2通話路・2映像路
形状	カセット式(玄関子機に組み込みまたは露出用取付台(VJW-L)に取付け)
材質	自己消火性樹脂
備考	住戸アダプター内蔵

住戸アダプター



小型住戸アダプター
VJW-2AVS
希望小売価格
4,000円(税別)



住戸アダプター
VJW-2AVU
希望小売価格
12,000円(税別)
●カセット式



分配器
VJW-2YU
希望小売価格
20,000円(税別)
●住戸アダプター内蔵
●カセット式

小型分配器



小型分配器
VMW-2YA
希望小売価格
12,000円(税別)
●住戸アダプターなし

仕様(VMW-2YA)

分配出力数	2分配
通話路・映像路	2通話路・2映像路
損失距離	50m
形状	カセット式(玄関子機に組み込みまたは露出用取付台(VJW-L)に取付け)
材質	自己消火性樹脂
備考	住戸アダプターなし

露出用取付台



組み合わせ例
露出用取付台
VJW-L
希望小売価格
1,200円(税別)



VJW-L + VJW-2AVU

仕様(VJW-L)

形状	壁取付型
材質	自己消火性樹脂

寸法図(mm)

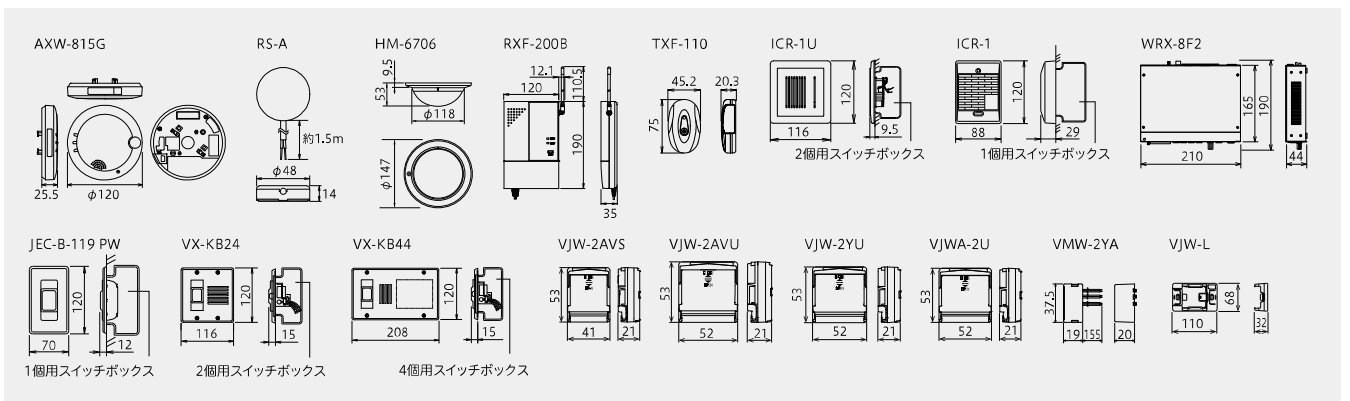

制御装置



制御装置
VMX-4X
希望小売価格
700,000円(税別)
●4系統,最大500住戸

制御装置
VMX-1X
希望小売価格
468,000円(税別)
●1系統,最大125住戸

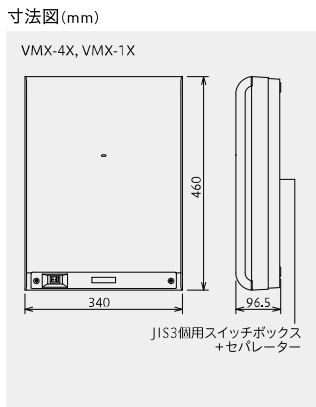

仕様 (VMX-4X)

電源電圧	AC100V 50/60Hz
出力系統数	居室系統:4系統 集合玄関機系統:4系統 管理室親機系統:2系統
通話路・映像路数	各居室系統:系統内2通話路・2映像路 各集合玄関機系統:系統内1通話路・1映像路 各管理室親機系統:系統内1通話路・1映像路 IT:2通話路・2映像路
住宅情報登録数	最大500住戸(1系統最大125住戸)
分配器	最大12台(1系統最大3台)
増幅分岐器	最大20台(1系統最大10台)
増幅器	最大20台(1系統最大5台)
カメラ監視カメラ	最大32台
カメラ監視カメラ	最大32台(カメラ付集合玄関機連動)
管理室親機数	最大4台(カメラ付は最大2台)
確認番号設定数	2(ロータリースイッチ設定)
形状	壁取付型
材質	難燃性樹脂

仕様 (VMX-1X)

電源電圧	AC100V 50/60Hz
出力系統数	居室系統:1系統 集合玄関機系統:2系統 管理室親機系統:1系統
通話路・映像路数	各居室系統:系統内2通話路・2映像路 各集合玄関機系統:系統内1通話路・1映像路 各管理室親機系統:系統内1通話路・1映像路
住宅情報登録数	最大125住戸
分配器	最大3台
増幅分岐器	最大10台
増幅器	最大5台
カメラ監視カメラ	最大16台
カメラ監視カメラ	最大16台(カメラ付集合玄関機連動)
管理室親機数	最大2台(カメラ付は最大1台)
確認番号設定数	2(ロータリースイッチ設定)
形状	壁取付型
材質	難燃性樹脂

集中制御装置・棟別制御装置



集中制御装置
VMX-6GX24
希望小売価格
980,000円(税別)
●6系統,最大24棟

棟別制御装置
VMX-4GTX
希望小売価格
900,000円(税別)
●4系統,最大500住戸



仕様 (VMX-6GX24)

電源電圧	AC100V 50/60Hz
出力系統数	棟系統:6系統 集合玄関機系統:6系統 管理室親機系統:4系統
通話路・映像路数	各棟系統:1通話路・1映像路 各管理室親機系統:1通話路・1映像路 IT:2通話路・2映像路
カメラ監視カメラ	最大48台
カメラ監視カメラ	最大48台(カメラ付集合玄関機連動)
分配器	1系統
管理室親機数	最大8台(カメラ付は最大4台)
確認番号設定数	2(ロータリースイッチ設定)
形状	壁取付型
材質	難燃性樹脂

仕様 (VMX-4GTX)

電源電圧	AC100V 50/60Hz
出力系統数	居室系統:4系統 集合玄関機系統:4系統 管理室親機系統:2系統(多様システム時のみ)
通話路・映像路数	集中~棟制御装置間:1通話路・1映像路 各居室系統:2通話路・2映像路 各集合玄関機系統:1通話路・1映像路 各管理室親機系統:1通話路・1映像路 IT:2通話路・2映像路
住宅情報登録数	最大500住戸(1系統最大125住戸)
分配器	最大12台(1系統最大3台)
増幅分岐器	最大20台(1系統最大10台)
増幅器	最大20台(1系統最大5台)
カメラ監視カメラ	最大32台
カメラ監視カメラ	最大32台(カメラ付集合玄関機連動)
管理室親機数	最大4台(カメラ付は最大2台)
確認番号設定数	2(ロータリースイッチ設定)
形状	壁取付型
材質	難燃性樹脂

メイン制御装置・サブ制御装置



メイン制御装置
VMX-MX
希望小売価格
980,000円(税別)

サブ制御装置
VMX-SX
希望小売価格
900,000円(税別)
●4系統,最大500住戸

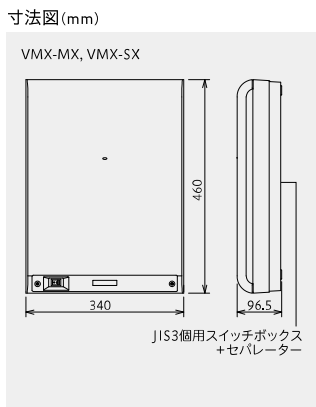

仕様 (VMX-MX)

電源電圧	AC100V 50/60Hz
出力系統数	制御装置系統:1系統 集玄関系統:8系統 管理室親機系統:8系統
通話路・映像路数	制御装置系統:8通話路・8映像路 各集玄関系統:1通話路・1映像路 各管理室親機系統:1通話路・1映像路 IT:2通話路・2映像路
集合玄関機数	最大48台
カメラ監視カメラ	最大48台(集合玄関機連動)
カメラ監視カメラ	1系統
管理室親機数	最大8台
カメラ監視カメラ	最大4台
形状	壁取付型
材質	難燃性樹脂

仕様 (VMX-SX)

電源電圧	AC100V 50/60Hz
出力系統数	制御装置系統:1系統 居室系統:4系統
通話路・映像路数	メイン~サブ制御装置間:8通話路・8映像路 各居室系統:2通話路・2映像路
住宅情報登録数	最大500住戸(1系統最大125住戸)
分配器	最大12台(1系統最大3台)
増幅分岐器	最大20台(1系統最大10台)
増幅器	最大20台(1系統最大5台)
形状	壁取付型
材質	難燃性樹脂

増幅器



増幅器
VJW-4VG
希望小売価格
140,000円(税別)

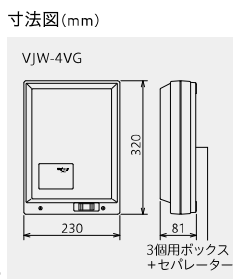

仕様 (VJW-4VG)

電源電圧	AC100V 50/60Hz
消費電力	待受時4W 最大4W
出力系統数	4系統(1系統あたりの最大住戸数は25住戸)
形状	壁取付型
材質	自己消火性樹脂

緊急地震速報受信機



緊急地震速報受信機
VXW-EQA
希望小売価格
1,200,000円(税別)



仕様 (VXW-EQA)

電源電圧	AC100V 50/60Hz
形状	壁取付型
材質	鏡板
備考	推定震度、予想地震到達時間の音声出力 オードドアの緊急解除出力、エレベーターの緊急停止出力 館内放送設備への緊急放送出力 閾値による各設備への出力有無の設定可 テストモードによる各設備の動作試験

システム系統図例

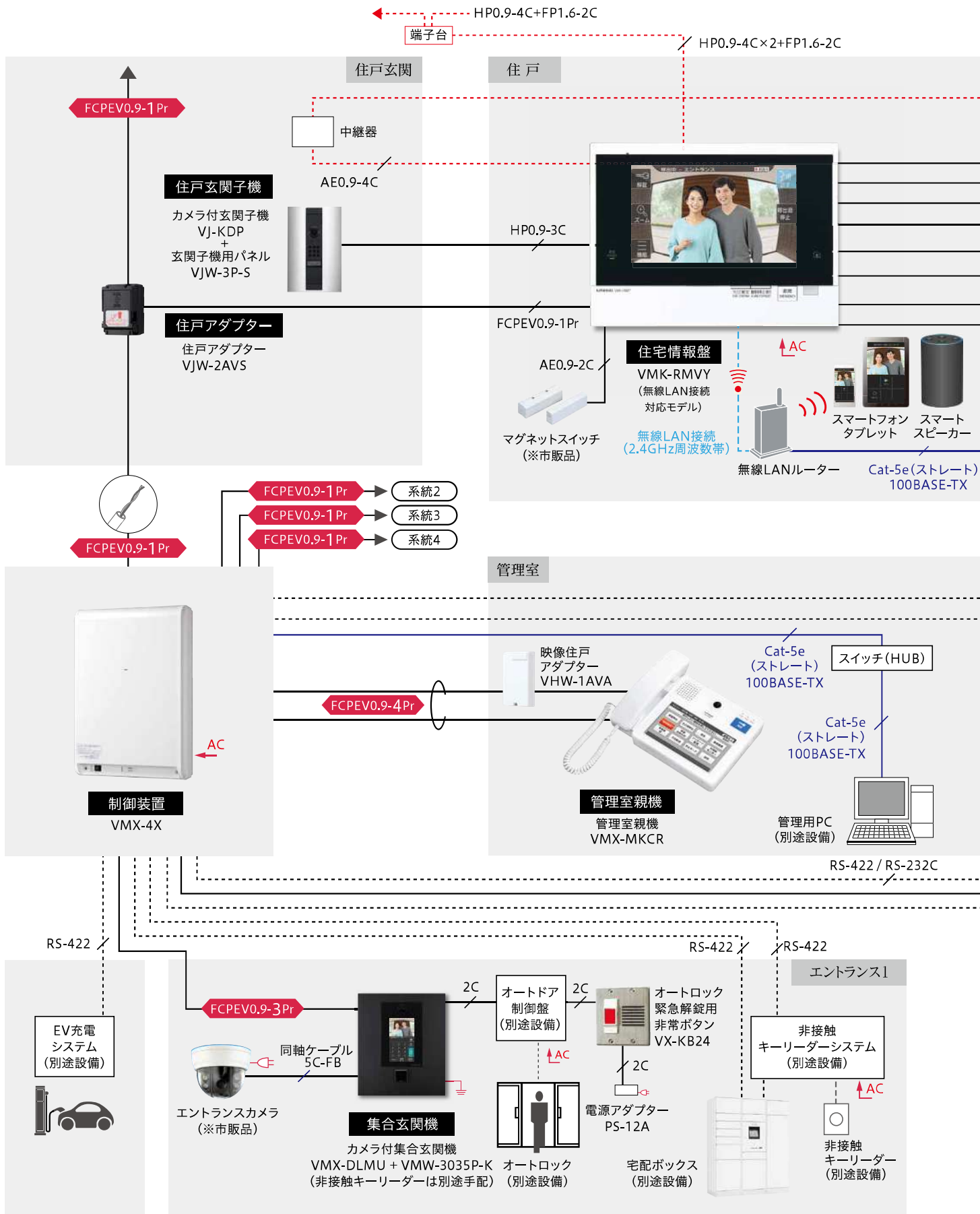

⊕ D種接地 ← AC100V直結 ⊖ AC100V ----- 自動火災報知設備

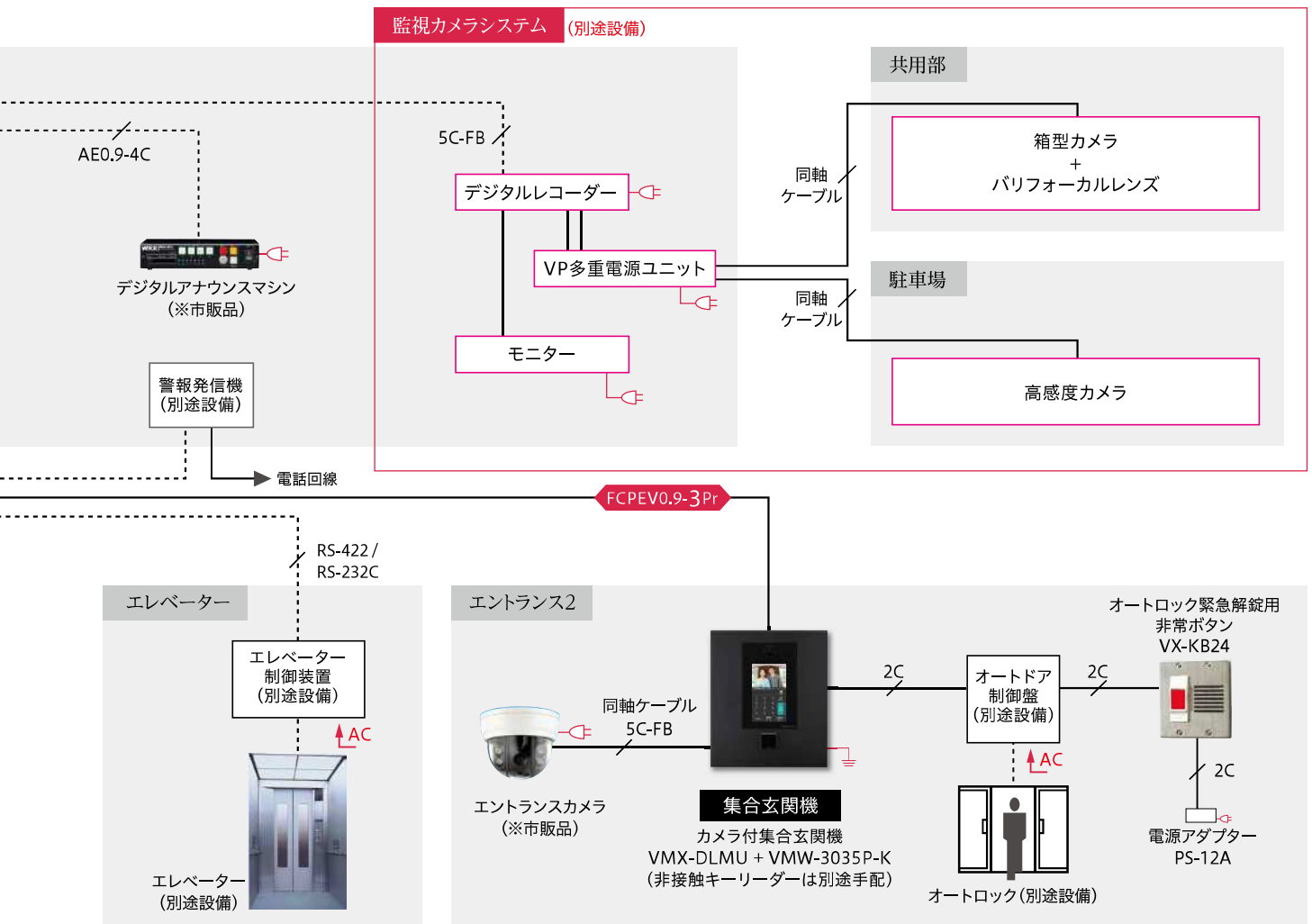
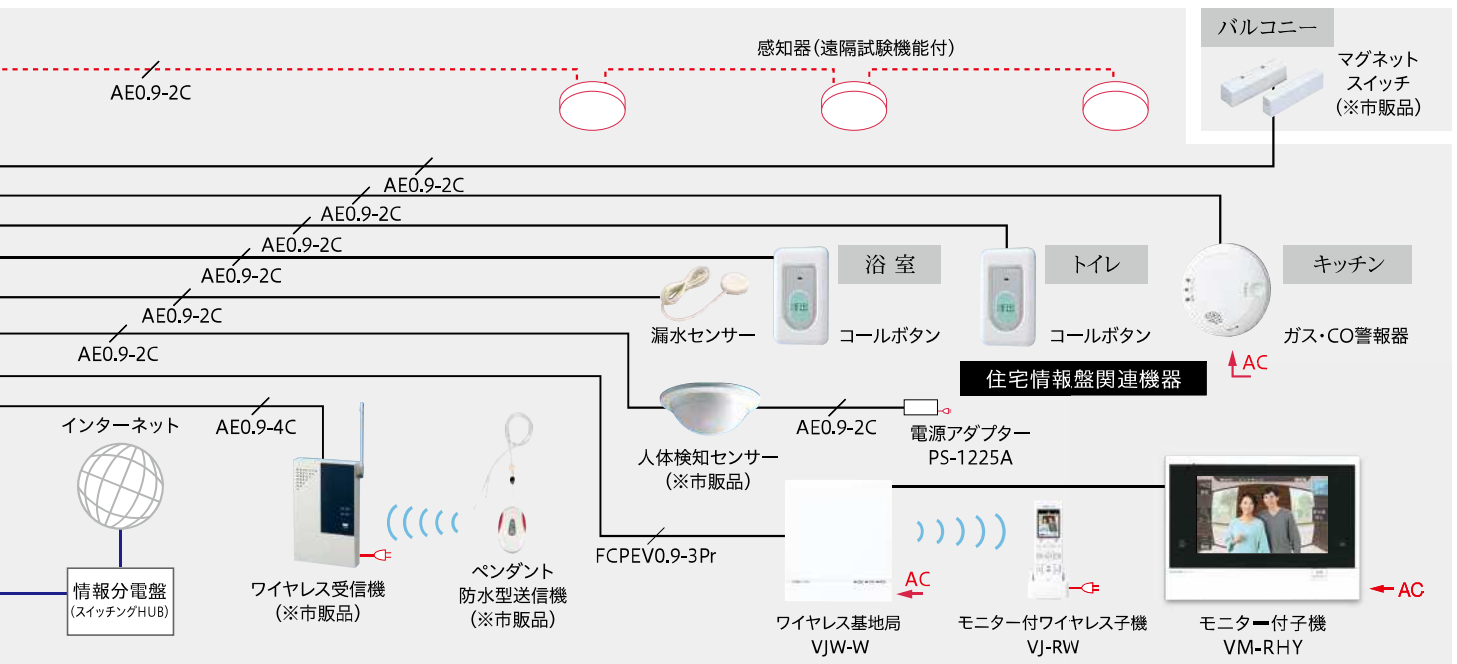

※市販品…当社商品と接続可能な他メーカー製造品です。
 ※画面はハメコミ合成です。※仕様・デザイン等は予告なく変更する場合があります。※モニターのハメコミ画面は機能を表示するための画面で実際の映りとは異なります。

集合住宅用インターホンシステム

dearis

お客様相談センター

 **0120-141-092** 携帯電話からは
つながりません。
携帯電話からは**0565-43-1390**へおかけください。
発信者番号通知にご協力をお願いします。

- 受付時間 午前9:00～午後5:30
- 土・日曜、祝日、およびお盆、年末・年始、ゴールデンウィークを除く。

修理受付センター

 **0120-037-704**
FAX **0120-098-990**

- 受付時間 午前9:00～午後5:30
- 年中無休(365日)受付

お客様相談センター・修理受付センターにおける個人情報のお取り扱いについて

アイホン株式会社およびその関係会社は、お客様よりいただいたお客様の氏名・住所などの個人情報を修理やご相談への対応、その確認や製品、サービスのご案内等のために利用し、記録に残すことがあります。また、修理業務等を委託する場合や正当な理由がある場合は、第三者に個人情報を開示・提供することがありますが、その場合においても個人情報を適切に管理します。お客様がお客様相談センター・修理受付センターにお電話でご連絡いただいた場合には、お客様のお申し出を正確に把握し、聞き漏らすことのないように、通話内容を記録(録音など)させていただくことがあります。

アイホン はさらに、よりよい品質を追い求めています

- このカタログに掲載の価格には、取付工事費は含まれておりません。●商品の色は、印刷により現品と多少異なる場合がありますので、ご了承ください。
- 規格および外観は、改良のため予告なく変更することがありますので、あらかじめご了承ください。



品質管理の最高賞
デミング賞受賞



JQA-0291
該当製品:
標準品・受注品



JQA-EM0453
本社部門 豊田工場
大宮サイト 開校センター



アイホンは
地球環境の
保全に取り組んで
います。

アイホン株式会社

本 社：名古屋市中区新栄町一丁目1番 明治安田生命名古屋ビル10階 〒460-0004

ホームページ：<https://www.aiphone.co.jp/>